

WIBAIE
FENÊTRES & PORTES



MENUISERIES
BOIS/ALUMINIUM
ÉDITION . 2025





Depuis plus de 50 ans, WIBAIE est une entreprise de l'industrie française qui innove, développe et fabrique des fenêtres et des portes d'entrée dans ses 2 unités de production à Cholet (49).

LA CULTURE DE L'EXIGENCE BIENVEILLANTE

WIBAIE est aujourd'hui le partenaire industriel leader des distributeurs du bâtiment & bricolage.

Avec des équipements industriels qui font référence en Europe et l'engagement d'hommes et de femmes qui cultivent l'agilité et l'efficacité, WIBAIE est une entreprise française engagée pour une fabrication de qualité et pour la qualité de vie de ses collaborateurs.

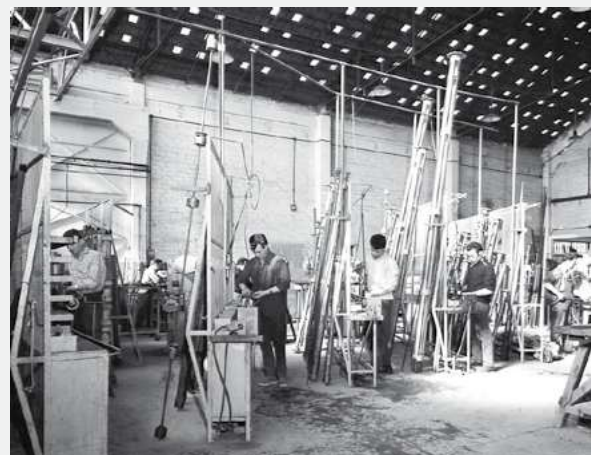

WIBAIE
FENÊTRES & PORTES

QUALITÉ ET FABRICATION **FRANÇAISE**

LA **GARANTIE** ET LE **SAVOIR-FAIRE**
D'UN **FABRICANT FRANÇAIS**
DE RÉFÉRENCE

depuis plus de 50 ans



PRÈS DE
600
collaborateurs

PLUS DE
200 000
fenêtres
produites par an sur 2 sites

LOCALISATION
Cholet - Maine et Loire (49)

APPARTENANCE
AU **GROUPE LIÉBOT**
1^{er} groupe français
de fenêtres et façades



**L'EFFICACITÉ
AU SERVICE DE
LA PERFORMANCE,
C'EST
NOTRE ENGAGEMENT
CONFIANCE !**



ENTRE VOUS & NOUS
**LA PLUS BELLE MARQUE
DE CONFIANCE.**

Découvrir
WIBAIE



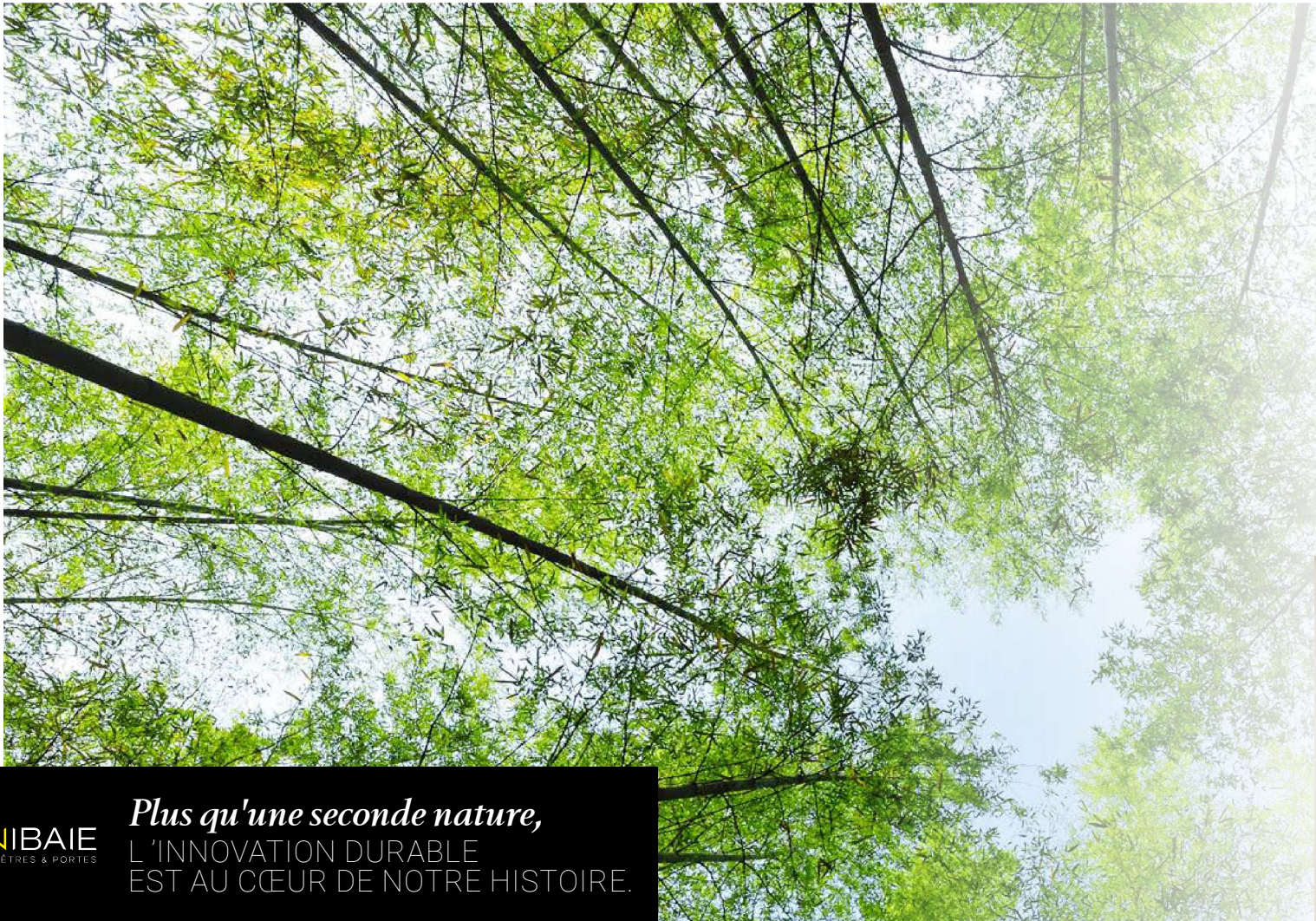

WIBAIE
FENÊTRES & PORTES

Plus qu'une seconde nature,
L'INNOVATION DURABLE
EST AU CŒUR DE NOTRE HISTOIRE.



NOTRE ENGAGEMENT RSE

Innové, Produire & Distribuer durable

Pour mieux valoriser sa démarche RSE, WIBAIE a confié à EcoVadis l'évaluation de ses actions, de son système de management de la RSE et les résultats.

Cette démarche doit permettre à WIBAIE de pouvoir partager avec ses collaborateurs et ses partenaires (clients, fournisseurs...) des informations claires et fiables sur ses performances RSE.



ecovadis



WIBAIE
FENÊTRES & PORTES

Médaille d'argent

Pour sa notation EcoVadis

ENVIRONNEMENT
SOCIAL & DROITS DE L'HOMME
ETHIQUE
ACHATS RESPONSABLES

CHEZ WIBAIE
NOUS AVONS UNE CONVICTON :

“ *La performance économique
& la performance sociale et environnementale
sont totalement indissociables.* ”

WIBAIE
PLANÈTE
*Innové, Produire
& Distribuer durable*

WIBAIE est engagé dans une démarche de développement qui intègre des actions concrètes pour le respect de l'environnement : la réduction de l'impact carbone, le recyclage des déchets, l'utilisation de bois provenant de forêts gérées durablement, la gestion des énergies...

WIBAIE
SOCIÉTAL
*Être une entreprise
citoyenne & solidaire*

Cet engagement environnemental est indissociable du volet sociétal, dans lequel l'entreprise inscrit des actions permanentes pour la qualité de vie au travail, la réduction de la pénibilité, l'égalité homme femme...

INSPIRATIONS & TENDANCES

*La fenêtre bois-aluminium,
un choix pour une parfaite harmonie avec votre intérieur.*

MODERNITÉ & NATUREL

Des finitions bois aux tendances déco très actuelles (Pin Cendré, Pin Dune, Ardoise, Taupe, Chêne Champagne...) qui s'intègrent parfaitement à votre ambiance intérieure.

5 maisons s'ouvrent à vous !

L'ESPRIT

INDUSTRIEL

Pour une ambiance loft ou atelier !

Chez MANON, ANTOINE et leur fils LÉANDRE

Une ambiance loft ou atelier, un esprit récup et des matériaux bruts aspect parfois usé, vieilli ou patiné.

Des tons neutres mais réchauffés par des touches de couleurs profondes.

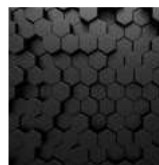

WIBAIE
FENÊTRES & PORTES

L'ESPRIT

CONTEMPORAIN

Une ambiance épurée !



Chez GEORGES, JANE
et leur fille CASSANDRE

Un style résolument contemporain
aux lignes épurées et intemporelles.

Du noir et blanc pour souligner l'esprit graphique.



L'ESPRIT **CHIC**
Le classique relooké !



Chez PIERRE et ALINE
 Ambiance esthétique et raffinée,
 un style qui privilégie les beaux matériaux.
 Élégance des lignes, importance
 des détails et couleurs précieuses.



L'ESPRIT
SCANDINAVE
Simplicité & cocooning !



**Chez SACHA, LAURE
 et leur fils PAUL**
 Inspiration nordique qui se veut
 fonctionnelle et rassurante.
 Un style basé sur le confort, des teintes
 douces, des accessoires, des formes
 géométriques et des touches de couleurs.

L'ESPRIT
NATURE
*Pour un style zen
 et bien-être !*

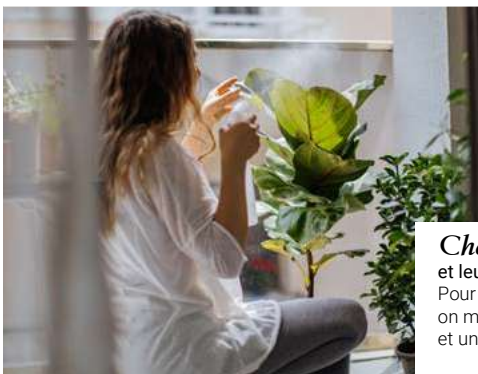

**Chez JEAN, CLARA
 et leurs enfants ARSÈNE et MARCEAU**
 Pour une ambiance naturelle et reposante,
 on mise sur des matériaux naturels, des végétaux
 et un zeste de couleurs.

RETROUVEZ L'ENSEMBLE DE NOS MENUISERIES SUR WWW.WIBAIE.FR



WIBAIE
FENÊTRES & PORTES

BIEN CHOISIR SA MENUISERIE

VOTRE GUIDE DE CHOIX

WIBAIE VOUS AIDE
À FAIRE LE BON CHOIX
POUR VOS FENÊTRES

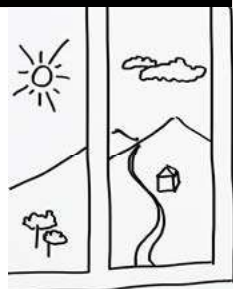

WIBAIE VOUS GUIDE POUR COMPOSER
un habitat qui vous ressemble.

Faire construire, rénover, agrandir...

Un tel projet nécessite une bonne préparation avant de le concrétiser.

Votre habitat est votre cadre de vie et vos fenêtres, l'élément clé pour l'éclairer, pour s'ouvrir vers l'extérieur et vous apporter isolation et confort solaire.

Elles doivent donc être parfaitement adaptées à votre mode de vie afin de vous **apporter le confort, la sécurité, le bien-être pour toute la famille et pour tous ceux que vous recevez...**

01

MON OUVERTURE

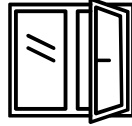

Je choisis mon ouverture

Vous avez besoin de lumière dans votre maison, vous rêvez d'espace pour le passage... alors choisissez votre menuiserie et façonnez la composition dont vous rêvez !

LES BAIES COULISSANTES ET À GALANDAGE

LES BAIES COULISSANTES

offrent une luminosité maximale et leur système d'ouverture ne créent pas d'encombrement dans la pièce.

LES BAIES À GALANDAGE : *votre intérieur et extérieur ne font plus qu'un !*

Encore plus de confort, elles libèrent le passage.

Les vantaux se dissimulent dans les cloisons pour agrandir votre pièce à vivre sur l'extérieur.



Baie coulissante



Baie à galandage



Châssis fixe circulaire

LES PORTES-FENÊTRE & FENÊTRES

La finesse des profilés bois-aluminium apporte légèreté, raffinement et luminosité à votre habitat.

Ouverture à la française ou oscillo-battant, 1 vantail ou 2 vantaux, design plat ou galbé...

OUVERTURES ORIGINALES

En neuf ou en rénovation, choisissez des menuiseries en forme qui s'adaptent à votre façade et à votre décoration intérieure.



Porte-fenêtre
2 vantaux

02

CONFORT & SÉCURITÉ



Pour la fermeture,
le confort et la sécurité
de ma maison.

L'OSCILLO-BATTANT

L'oscillo-battant c'est l'équipement indispensable
de vos fenêtres pour aérer votre maison !

Il associe une ouverture classique et une ouverture à soufflet.
En position oscillo-battante, la fenêtre est entrouverte pour permettre
d'aérer la pièce, faciliter le désembuage dans les pièces d'eau...
en toute sérénité.

DÉCOUVRIR 
PAGE 23



WIBAIE
FENÊTRES & PORTES

BIEN CHOISIR SA MENUISERIE

LES VITRAGES

Laisser entrer la lumière, la chaleur
et aussi se protéger !

Parce qu'il est un composant majeur de vos fenêtres,
il est important de bien le choisir !

Pour votre confort, le type de vitrage doit être défini
en fonction de l'orientation de la pièce, de l'exposition,
des nuisances sonores, de la sécurité...



*Pour vos fenêtres plein nord,
pas d'hésitation,
pensez au triple vitrage !*

A l'inverse, pour celles fortement exposées aux montées en température l'été, choisissez un vitrage contrôle solaire, il bloque jusqu'à 80% des apports solaires.
Si la fenêtre donne sur une rue bruyante, installez un vitrage acoustique et pour un gain de sécurité, vous pouvez choisir des vitrages sécurité retardateur d'effraction.
Enfin pour les pièces où l'on veut préserver son intimité, des vitrages décoratifs permettent de masquer la vue tout en gardant la luminosité.

Oui

ON ADORE

Pratique la clé unique !

Une option qui permet d'ouvrir et fermer vos baies et fenêtres avec la même clé.



LES SEUILS Pour un confort de passage sans obstacle !

Pour vos baies, des options de seuils en encastrement total ou partiel apportent un réel confort de passage entre votre intérieur et votre extérieur.

Les portes-fenêtres avec serrure à clé peuvent être équipées d'un seuil réduit aluminium compatible PMR.



LES SERRURES Des entrées sécurisées pour votre maison

Les options de serrure à clé vous permettent d'ouvrir vos baies et portes-fenêtres de l'intérieur comme de l'extérieur avec la sécurité d'une fermeture à clé. Barillet de sécurité disponible en option.



“ Sensible à votre bien-être ”

LES VOLETS ROULANTS

Fenêtres et volets roulants, c'est évident !

Mais faut-il encore penser aux équipements les mieux adaptés à son mode de vie.

Parce que l'on est tous pressé le matin avant d'aller travailler, et que l'on est aussi bien au chaud dans son lit... ouvrir et fermer les volets tous les jours peut être vite lassant.

Alors WIBAIE vous propose des équipements SOMFY pour vos volets roulants et, des solutions de motorisation, de centralisation et même le mode connecté !

Avec des moteurs io-homecontrol et grâce à TaHoma® Switch, vous ouvrez et fermez vos volets comme bon vous semble, de chez vous ou à distance avec votre smartphone ou tablette.



somfy.

Coffre de volet apparent ou invisible ?

En fonction de votre projet, neuf ou rénovation, soit une solution s'impose ou vous pouvez être choisir ! Selon la configuration maçonnerie, vos volets seront dans un coffre apparent, intégrés en demi-linteau ou posés en rénovation...

DÉCOUVRIR 

PAGE 42/43

LA RÉGLEMENTATION

WIBAIE, UN CHOIX EN PHASE
AVEC LES EXIGENCES DE LA RÉGLEMENTATION
ENVIRONNEMENTALE 2020

WIBAIE
FENÊTRES & PORTES

COMPRENDRE LA RÉGLEMENTATION & LA CERTIFICATION

LA RE 2020 applicable dès début 2022
implique 2 exigences
pour les menuiseries

L'AMÉLIORATION de l'isolation thermique de l'habitat
pour réduire les consommations énergétiques.
Les menuiseries doivent présenter
de hautes performances en matière d'isolation.

**HAUTS NIVEAUX
DE PERFORMANCES**

Uw jusqu'à 1,3W/(m².K)
EN COULISSANT

Uw jusqu'à 1,2W/(m².K)
EN OUVERTURE
À LA FRANÇAISE

LA RÉDUCTION de l'impact carbone
qui implique de choisir des matériaux recyclables
et respectueux de l'environnement.

Le bois et l'aluminium matériaux durables et recyclables
sont donc des choix adaptés pour cette exigence
en matière de menuiseries.

Et ce sont les déclarations environnementales
des fabricants (FDES) qui font référence en la matière.

FDES disponibles
pour toutes les menuiseries
bois-aluminium WIBAIE



Une qualité certifiée

Depuis plus de 50 ans, nous accordons la priorité à la qualité de nos menuiseries.

LA CERTIFICATION

La marque NF FENÊTRES certifie la qualité et la fiabilité des menuiseries. Les fenêtres, portes-fenêtres, baies coulissantes et à galandage Bois-Aluminium WIBAIE sont certifiées par le FCBA.



selon dispositions des certificats N°297-22-019 à 297-22-024

LES NORMES & LABELS



Marquage garantissant la conformité d'un produit aux législations de l'Union Européenne.



Les fenêtres Bois-Aluminium WIBAIE sont des produits qui affichent un classement A+ (mesure du niveau d'émission de substances volatiles).



Qualité et performance des vitrages : Les vitrages utilisés sont labellisés Cekal (qui garantit l'aptitude à l'emploi et la durabilité des vitrages).



Thermolaquage de très haute qualité, garantie 10 ans sauf cas particuliers. Tous bénéficient du label le plus performant de Qualmarine.



Le bois et l'aluminium sont des matériaux 100% recyclable. Dans sa démarche environnementale, WIBAIE recycle ses déchets.



Les bois utilisés sont issus de forêts gérées durablement pour le respect de l'environnement et la gestion durable des ressources.



WIBAIE

FENÊTRES & PORTES

DÉCO
& PERFORMANCES



“ *La fenêtre bois- alu
un choix déco pour une parfaite
harmonie avec votre intérieur* ”

Des finitions bois aux tendances déco très actuelles
(pin cendré, pin dune, ardoise, taupe, chêne champagne...)
qui s'intègrent parfaitement à votre ambiance intérieure.

Oui
ON ADORE

le bois-aluminium
& MODERNITÉ
& NATURE

Vous avez le choix
entre plusieurs finitions bois,
*pour une ambiance
chaleureuse !*



WIBAIE
FENÊTRES & PORTES

DÉCO
& PERFORMANCES



CONCEPTION & INNOVANTE & PERFORMANTE

Un design soigné, des choix de personnalisation pour une fenêtre encore **plus ÉLÉGANTE**

- Des profilés aux lignes épurées
- 28 coloris au choix pour l'aluminium et 10 finitions pour le bois
- Profilés en bois massif

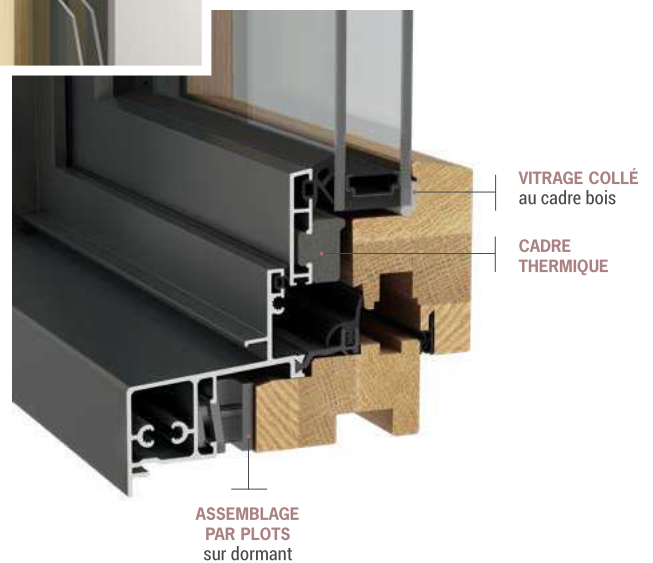

Oui
C'EST BIEN PENSÉ !

Un ensemble d'innovations techniques pour une fenêtre encore **plus ISOLANTE**

- Un cadre thermique intégré à l'ouvrant
- Profilé à rupture thermique sur la pièce d'appui
- Une meilleure qualité de joints
- Profils aluminium tubulaires





SYSTÈME D'OUVERTURE **FENÊTRES & PORTES-FENÊTRES**

ÉLÉGANCE
& PERFORMANCE

“ *Un design moderne
aux lignes épurées
et élégantes!* ”

PERFORMANCES ÉNERGÉTIQUES

$U_w = 1,3 \text{ W}/(\text{m}^2 \cdot \text{K})$

EN DOUBLE VITRAGE

4/20/TBE 4 Argon avec Warm Edge

Sw = **0,49**

TLw = **61%**

PERFORMANCES AEV

A*4 E*9A V*A2

Les fenêtres & portes-fenêtres Bois-Aluminium WIBAIE s'intègrent avec élégance. Grâce à la **noblesse du bois et à l'innovation technologique de l'aluminium**, les menuiseries bois-aluminium vous apportent une **performance énergétique optimale**. Elles possèdent une grande surface vitrée pour **gagner en luminosité tout en faisant partie intégrante de votre décoration d'intérieur** (choix de design & personnalisation des finitions intérieures et extérieures).



DESIGN WIBAIE,

*“ Le choix design pour
vos fenêtres ! ”*

Avec leur choix design **PLAT** ou **GALBÉ**
pour l'aluminium et leur design **DROIT**
exclusif pour la face bois intérieure,
la finesse des profilés aluminium et bois
apporte légèreté, raffinement et luminosité
à votre habitat.

WIBAIE

FENÊTRES & PORTES

SYSTÈME D'OUVERTURE
FENÊTRES

Oui
ON ADORE !

2 DESIGNS ALUMINIUM EXTÉRIEUR
1 DESIGN BOIS INTÉRIEUR
pour que vos fenêtres aux lignes droites ou galbées
s'intègrent harmonieusement
à votre intérieur.

2 DESIGNS ALUMINIUM EXTÉRIEUR



DESIGN **PLAT**



DESIGN **GALBÉ**

1 DESIGN BOIS INTÉRIEUR



DESIGN **DROIT**



1



2

BOIS
côté intérieur
13
FINITIONS
BOIS
pour personnaliser
votre intérieur.

ALUMINIUM
côté extérieur
28
COLORIS
AU CHOIX



3



4

Configurations présentées :

- 1. Fenêtre 2 vantaux avec option poignée sans embase finition Chêne champagne
- 2. Fenêtre oscillo-battante 1 vantail finition chêne champagne
- 3. Poignée **TOULON** en standard aspect inox. Centrage de la poignée en option
- 4. Poignée sans embase en option, aspect inox



WIBAIE
FENÊTRES & PORTES

Porte-fenêtre
Finition Chêne naturel



Porte-fenêtre 2 vantaux
Finition Pin ardoise en intérieur

SYSTÈME D'OUVERTURE PORTES-FENÊTRES

DESIGN & MODERNITÉ

Les fenêtres et portes-fenêtres WIBAIE sont équipées en standard d'un **DOUBLE VITRAGE 4/20/TBE 4 Argon avec Warm Edge**. Leurs équipements de qualité leur confèrent un réel confort pour leur utilisation au quotidien.

De nombreuses options possibles les rendent encore plus facile à vivre ! Oscillo-battant, poignée serrure, volet roulant motorisé et connecté... Pensez-y !



Poignée TOULON
Porte-fenêtre à barillet
en option

TYPES D'OUVERTURES

FENÊTRE ET PORTE-FENÊTRE disponibles en 1 et 2 vantaux



À la française
1 vantail



Oscillo-battante
1 vantail



À la française
2 vantaux



Oscillo-battante
2 vantaux





LES BAIES **COULISSANTES & À GALANDAGE**

*“ Un choix lumineux
et chaleureux ! ”*

Les baies coulissantes Bois-Aluminium WIBAIE vous font profiter d'un **agréable apport de lumière et de confort solaire.**

Leur grande surface vitrée optimise la luminosité, vous offre une large vue et un accès facile à votre extérieur.

Elles sont équipées en standard d'un **DOUBLE VITRAGE 4/20/TBE 4 avec Argon et Warm Edge, de profils affinés (profil central = 50 mm), de 4 points de fermeture et d'une étanchéité à l'air optimale (A*4).**

Leur conception sur rail associée à une quincaillerie de qualité permet un coulissement des vantaux avec aisance.

De nombreuses options possibles les rendent encore plus facile à vivre ! Volet roulant motorisé, connecté, serrure intérieure et extérieure....

Pensez-y !

Baie coulissante 2 vantaux
Finition Chêne naturel

RETROUVEZ L'ENSEMBLE DE NOS MENUISERIES SUR WWW.WIBAIE.FR



SYSTÈME D'OUVERTURE
COULISSANT

Baie coulissante 3 vantaux
Finition Pin Ardoise en intérieur

TYPES D'OUVERTURES

BAIES COULISSANTES disponibles en 2, 3, 4 et 6 vantaux.
FENÊTRE COULISSANTE ET PORTE-FENÊTRE COULISSANTE



coulissant
2 vantaux



coulissant
3 vantaux



coulissant
4 vantaux

PERFORMANCES ÉNERGÉTIQUES

$U_w = 1,4 \text{ W}/(\text{m}^2 \cdot \text{K})$
EN DOUBLE VITRAGE OPTION
4/20/TBE 4 Argon avec Warm Edge⁺
 $Sw = 0,51$
 $TLw = 65\%$

PERFORMANCES AEV
A*4 E*6B V*A2

Ovi
ON ADORE
LA PERFORMANCE ! **A*4**



Pour une sécurité renforcée !

Les baies sont équipées d'un **système de fermeture 2 points (sur les fenêtres) ou 4 points (sur les portes-fenêtres)** à crochets avec système antifausse manœuvre et pion anti-soulèvement.

PLUS FACILE D'ACCÈS & CONFORTABLE

Une option pour l'encastrement du seuil vous facilite le passage.

Elle vous permet de niveler le seuil de votre coulisant avec votre sol fini intérieur.

En combinant cette option avec un seuil compatible **PMR**, vous répondez aux exigences accessibilité des personnes à mobilité réduite (PMR) et améliorez votre quotidien par un passage facile sans obstacle.

Les profilés de tirage extérieurs accentuent la rigidité des ouvrants et font office de poignée pour ouvrir ou fermer la baie de l'extérieur.



Option Seuil avec encastrement



Seuil sans encastrement

Système de fermeture 4 points à crochets.
Coulissement sur rails clipés
Profil de tirage extérieur



LA BAIE COULISSANTE *motorisée & connectée*

Depuis sa création, WIBAIE concentre ses efforts sur la conception de menuiseries performantes, élégantes et intelligentes.

PRIMÉ AU MONDIAL DU BÂTIMENT, La baie coulissante motorisée et connectée apporte un véritable confort d'utilisation pour aller, venir et aérer en toute sérénité !



LA FONCTION **AÉRATION SÉCURISÉE**

La position "AIR" permet d'aérer sereinement.

L'ouverture de moins de 2 centimètres empêche le passage d'un enfant, ou de votre animal domestique, l'ouverture résiste à un effort de poussée jusqu'à 50 kg.

*Sensible
à votre bien-être.*

Oui
C'EST BIEN PENSÉ !

La baie s'ouvre (position pré-enregistrée dans la motorisation) et se bloque pour aérer à toute heure de la journée mais également la nuit, aux heures les plus fraîches.

CONFORT & AUTONOMIE POUR TOUTE LA FAMILLE

Confort et autonomie

L'ouverture et la fermeture des baies se fait **sans effort et sans action manuelle** pour le confort de toute la famille, petits et grands.

Pilotage

EN LOCAL OU À DISTANCE

Le pilotage peut se faire à distance depuis un smartphone ou en local grâce au point de commande.

Détection d'obstacle

Pour sécuriser les mouvements de la baie, **en cas d'obstacle, le mouvement du vantail est stoppé et enclenche un léger retour en arrière.**

Les mouvements du vantail sont assurés par **une motorisation silencieuse et un accostage en douceur pour le verrouillage.**



“ Plus de confort avec votre baie connectée ”



Oui
ON ADORE !

UN PRODUIT TOUT EN UN,
PRÊT À LA POSE
POUR LE NEUF ET
LA RÉNOVATION !

La pose de la baie est identique à celle d'une baie classique et sa mise en service similaire à un volet motorisé.



LA BAIE MOTORISÉE & CONNECTÉE

LE MODE CONNECTÉ



Grâce à **TaHoma®**, la baie coulissante s'intègre parfaitement **dans l'écosystème de votre maison connectée**.
Vous pilotez ou programmez ses mouvements en fonction de vos besoins de la journée.
Consultez à tout moment l'état de votre baie sur votre appli.

QUELS ÉQUIPEMENTS POUR VOTRE BAIE COULISSANTE CONNECTÉE ?

LES POINTS DE COMMANDE RADIO

AMY WINDOWS AIR IO



Point de commande intérieur mural pilote :

- L'ouverture
- La fermeture
- Une position favorite
- La position "AIR" (pour aération)

KEYGO IO



Télécommande portable 4 canaux (pilotage de 4 produits IO) pilote :

- L'ouverture
- La fermeture

CLAVIER À CODE MÉTAL IO



Clavier extérieur à code 2 canaux (pilotage de 2 produits IO) pilote :

- L'ouverture
- La fermeture



BOX WIFI

BOX TaHoma® SWITCH



Pilotage de la baie avec l'APPLICATION TaHoma

Le + TaHoma® : vous pilotez et pouvez imaginer des scénarios pour faire interagir votre baie avec d'autres équipements connectés.

avantages
Scénarios réalisables sur cette appli

30

31

LES BAIES À GALANDAGE



Baies à galandage
Finition Chêne naturel en intérieur

LUMIÈRE ET SENSATION DE LIBERTÉ

Pour une ouverture optimale !

Les baies à galandage Bois-Aluminium redessinent votre espace à vivre en libérant le passage entre votre intérieur et votre extérieur.

À l'ouverture, les vantaux se dissimulent dans les cloisons et vous procurent un sentiment de liberté. Spontanément, votre espace de vie est élargi !

Les baies à galandage sont équipées en standard d'un **DOUBLE VITRAGE 4/20/TBE 4 avec Argon et Warm Edge.**

PERFORMANCES ÉNERGÉTIQUES

$U_w = 1,4 \text{ W}/(\text{m}^2 \cdot \text{K})$

EN DOUBLE VITRAGE OPTION
4/20/TBE 4 Argon avec Warm Edge*

$Sw = 0,51$

TLw = 65%

PERFORMANCES AEV

A*4 E*6B V*A2

LES TYPES D'OUVERTURES

BAIES À GALANDAGE
disponibles en 1, 2 et 4 vantaux.



Oui
ON ADORE
LA PERFORMANCE !

A*4



Baie à galandage 2 vantaux

Refolement opposé. Finition Pin cendré en intérieur



Configurations présentées

1 et 3. Baie à galandage 2 vantaux. Finition Pin cendré Intérieur

2. Baie à galandage. Finition Gris 7016 T Extérieur

LES POIGNÉES

FENÊTRES & PORTES-FENÊTRES

“ Des petits détails qui feront la différence ! ”

Des accessoires et équipements choisis pour un produit bien fini. WIBAIE vous propose le modèle **TOULON** finition inox en standard pour les fenêtres et la poignée INTUITIVE finition inox pour les baies coulissantes et à galandage.

EN STANDARD
POIGNÉE **TOULON**

EN OPTION
POIGNÉE
SANS EMBASE



LES FENÊTRES & PORTES-FENÊTRES

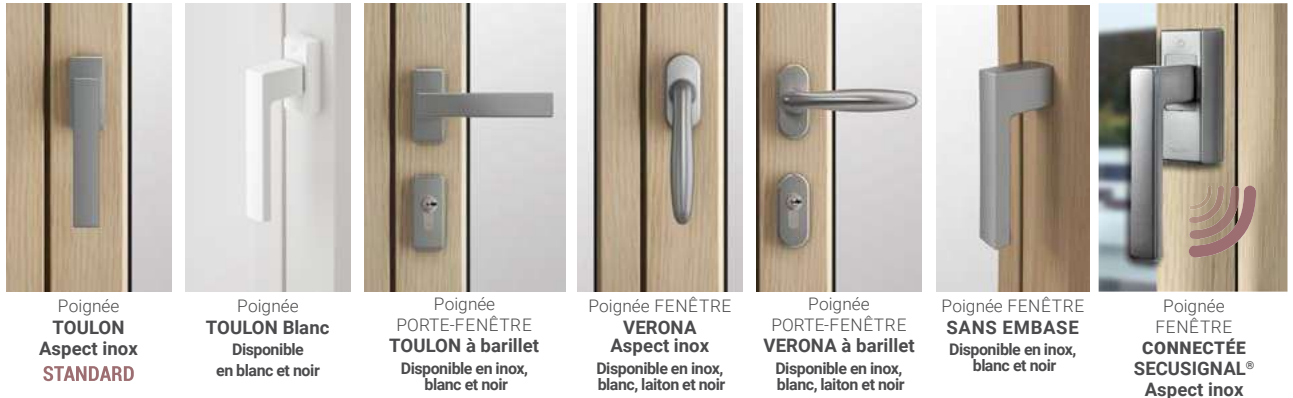

Poignée **TOULON**
Aspect inox
STANDARD

Poignée **TOULON Blanc**
Disponible en blanc et noir

Poignée **PORTE-FENÊTRE TOULON à barillet**
Disponible en inox, blanc et noir

Poignée **FENÊTRE VERONA**
Aspect inox
Disponible en inox, blanc, laiton et noir

Poignée **PORTE-FENÊTRE VERONA à barillet**
Disponible en inox, blanc, laiton et noir

Poignée **FENÊTRE SANS EMBASE**
Disponible en inox, blanc et noir

Poignée **FENÊTRE CONNECTÉE SECUSIGNAL®**
Aspect inox

OPTION

Poignées Toulon à clé, Toulon Secuforte® et poignées sur plaque disponibles en option

FENÊTRES À LA FRANÇAISE

Design contemporain

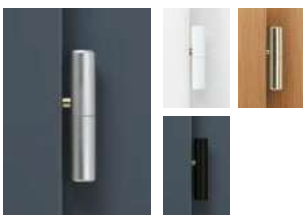

Aspect inox
STANDARD

Blanc Laiton Noir
OPTION

FENÊTRES OSCILLO-BATTANTES

(Ferrage symétrique sur semi-fixe)

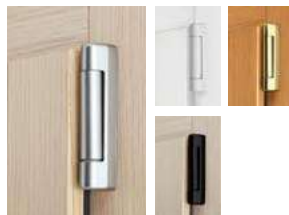

Aspect inox

Blanc Laiton Noir

LES POIGNÉES FENÊTRES EXCLUSIVEMENT

Gamme rustique en option .

POIGNÉES



FINITION

- Laiton
- Vieux laiton
- Fer patiné
- Blanc

CACHE-FICHES



4
FINITIONS
AU CHOIX
pour personnaliser
votre intérieur.

LES POIGNÉES

BAIES COULISSANTES & À GALANDAGE



FLUIDITÉ & SIMPLICITÉ
pour ouvrir et fermer votre baie.

EN STANDARD
POIGNÉE INTUITIVE

LES COULISSANTS & GALANDAGE



Poignée
INTUITIVE
Aspect inox
STANDARD

Poignée
INTUITIVE
Blanc

Poignée
INTUITIVE
Noir

Poignée
INTUITIVE
Serrure à barillet en finition Inox, Blanc, ou Noir

OPTION

OPTION

LES GRILLES DE VENTILATION

En option

RÉGULATEUR INTÉRIEUR STANDARD



Blanc / Débit 15/22 ou 30m³/h

RÉGULATEUR INTÉRIEUR HYGRORÉGLABLE



Blanc / Débit 6 ou 45m³/h

RÉGULATEUR INTÉRIEUR ACOUSTIQUE



Blanc / Débit 15/22 ou 30m³/h

Ces régulateurs sont disponibles dans 7 FINITIONS



*Non disponible sur les régulateurs hygroréglable et acoustique.
Références couleurs données à titre indicatif.

** Coloris 8024 et 7011 non disponibles pour le régulateur hygroréglable,
remplacés par le 8003 et 7016.

AUVENT EXTÉRIEUR



Auvent extérieur aluminium laqué et assorti à la fenêtre
27 finitions disponibles
(ton bois non disponible)

Oui
ON ADORE !



L'originalité s'exprime grâce à notre savoir-faire !

Pour un projet de construction comme en rénovation, vous pouvez choisir des menuiseries en forme et donner un caractère unique à votre façade et à votre déco intérieure !

Personnalisez en toute liberté !

Configurations présentées

1. Châssis fixes
2. Fenêtre un vantail sur fixe en allège
3. Châssis fixe circulaire

LES COMPOSITIONS &
LES SPÉCIAUX

WIBAIE
FENÊTRES & PORTES



LES FORMES D'OUVERTURES



Rectangle



Plein cintre



Anse de panier



Cintre surbaissé



Circulaire



Triangle

Disponible également en plein cintre :

- . 1 côté : ouvrant et dormant droit avec vitrage cintré
- . 2 côtés TDH : ouvrant et dormant cintrés avec élargisseur sur traverse haute dormant
- . Coin mouchoir

LES TYPES DE POSES

LA POSE DE FENÊTRE EN NEUF, EN RÉNOVATION & RÉHABILITATION

“ Faire construire ou changer ses fenêtres * ”







*Types de dormants spécifiques pour la pose des coulissants et galandages : nous consulter.

01

LA POSE DE FENÊTRE EN NEUF

LA POSE DE FENÊTRE EN NEUF (POSE EN APPLIQUE INTÉRIEURE)

Avec isolation, la fenêtre est posée en applique contre le mur intérieur et rattrape l'épaisseur de l'isolant. Dormants disponibles pour doublages de 75, 100, 120, 140, 160, 180 et 200 mm (en fonction des types d'ouverture)

-  **Dormant 75** pour doublage de 70 mm
-  **Dormant 105** pour doublage de 100 mm
-  **Dormant 125** pour doublage de 120 mm
-  **Dormant 145** pour doublage de 140 mm
-  **Dormant 165** pour doublage de 160 mm
-  **Dormant 185** pour doublage de 180 mm
-  **Dormant 205** pour doublage de 200 mm

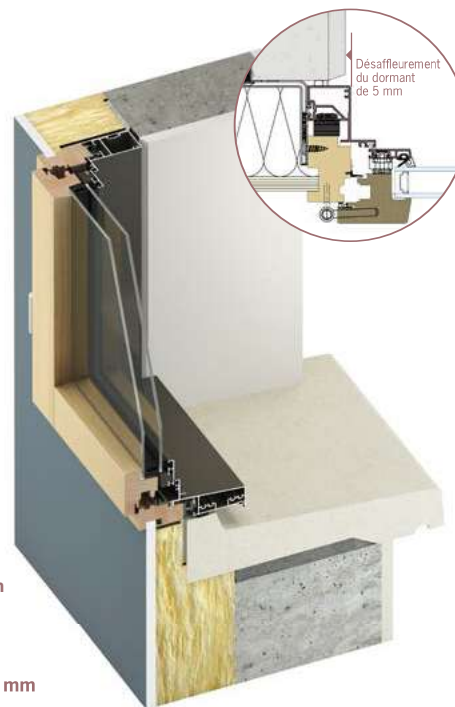

Désaffleurement du dormant de 5 mm

Je prépare mon projet fenêtre A QUOI DOIS-JE PENSER ?

- *Je choisis mes types d'ouvertures :* fenêtre, oscillo-battant, coulissant, galandage, porte d'entrée...
- *Je réfléchis aux équipements nécessaires :* poignées, vitrages déco, grilles de ventilation, volets roulants et solutions domotiques, seuil PMR, serrures ...
- *Je personnalise mon projet :* choix de la couleur et de la finition bois, moulures, cornières, petits bois collés ou intégrés...

• *Technique :* je prends mes cotes en fonction de mon projet (neuf, rénovation, réhabilitation, épaisseur de doublage...)



Patte de fixation

Rapidité et facilité de mise en oeuvre. Qualité du maintien par la fixation dans le bois et l'aluminium.

02

LA POSE DE FENÊTRE EN RÉNOVATION

LA POSE DE FENÊTRE* EN RÉNOVATION

(POSE SUR BÂTI EXISTANT)

La nouvelle fenêtre se pose sur votre ancien dormant conservé. Elle est fabriquée sur-mesure pour s'adapter parfaitement aux dimensions existantes.

*Types de dormants spécifiques pour la pose des coulissants et galandages : nous consulter.

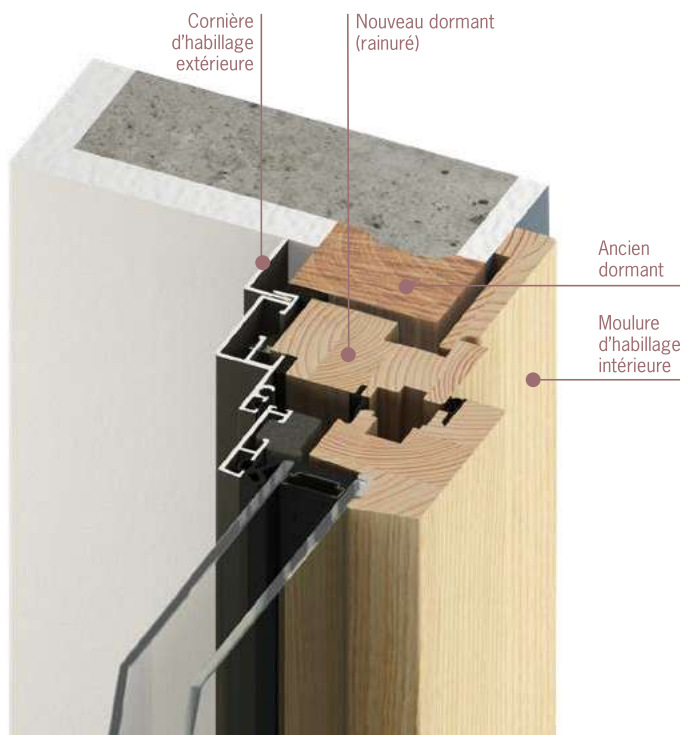

Dormant rainuré avec moulures d'habillage

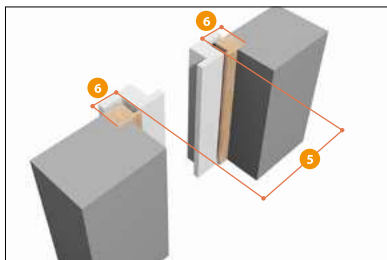

Prise de cotes RÉNOVATION :

- 5 : Largeur passage (entre dormant bois existant)
- 6 : Largeur ancien dormant à recouvrir

Des habillages complémentaires (moulures, cornières...) vous permettent d'agrémenter votre menuiserie pour ne pas laisser les finitions au hasard !

04

LES HABILLAGES COMPLÉMENTAIRES



SOLUTIONS D'HABILLAGES EN RÉNOVATION

INTÉRIEUR

- 5 moulures en bois lamellé-collé plaqué massif (38,5x9 - 67x15 - 67x21 - 90x15 - 90x9)
- 5 moulures en médium plaqué massif (40x10 - 55x15 - 67x15 - 67x21 - 90x15)

EXTÉRIEUR

- 8 choix de cornières aluminium (20x15 - 40x15 - 50x20 - 80x20 - 30x30 - 50x50 - 100x50 - 120x50)

LAMELLÉ COLLÉ PLAQUÉ MASSIF

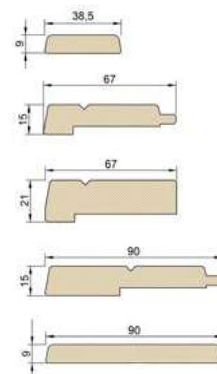

ÉLARGISSEURS POUR RÉPONDRE À DIFFÉRENTES CONFIGURATIONS

03

LA POSE DE FENÊTRE EN RÉNOVATION / RÉHABILITATION

LA POSE DE FENÊTRE * EN RÉHABILITATION/ RÉHABILITATION (POSE APRÈS LA DÉPOSE TOTALE DE L'ANCIENNE FENÊTRE)

Après avoir pris soin d'enlever en totalité l'ancienne fenêtre, la nouvelle fenêtre est posée en fonction des configurations de la maçonnerie.

* Types de dormants spécifiques pour la pose des coulissants et galandages : nous consulter.

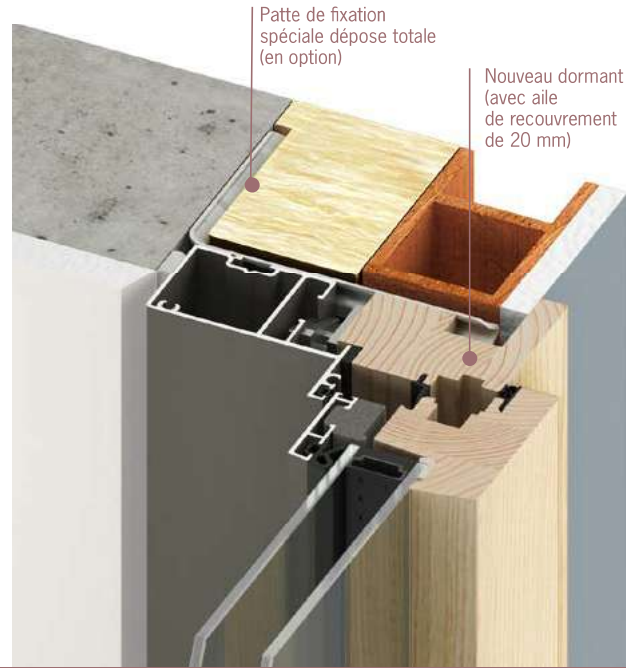

Dormant aile de 20 mm

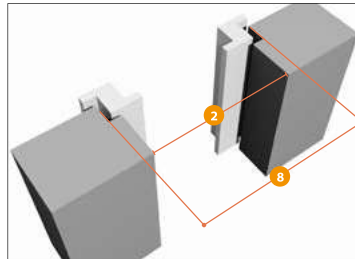

Prise de cotes RÉHABILITATION :

- ② : Largeur tableau fini
- ⑧ : Largeur hors tout menuiserie

MOULURES MÉDIUM PLAQUÉ MASSIF

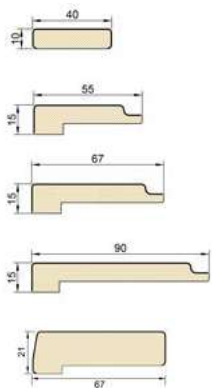

CORNIÈRES

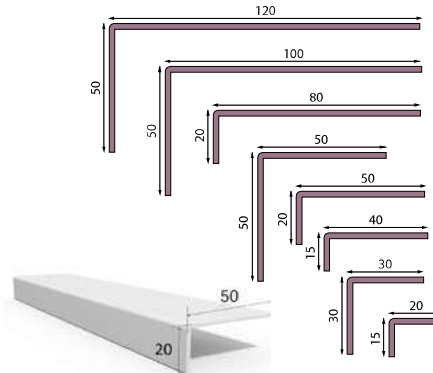

BAVETTES

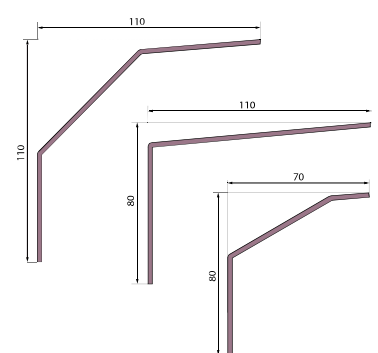

CAHIER TECHNIQUE

COUPES TECHNIQUES

VUE INTÉRIEURE

VUE EXTÉRIEURE

Double vitrage

FENÊTRES & PORTES-FENÊTRES

Triple vitrage

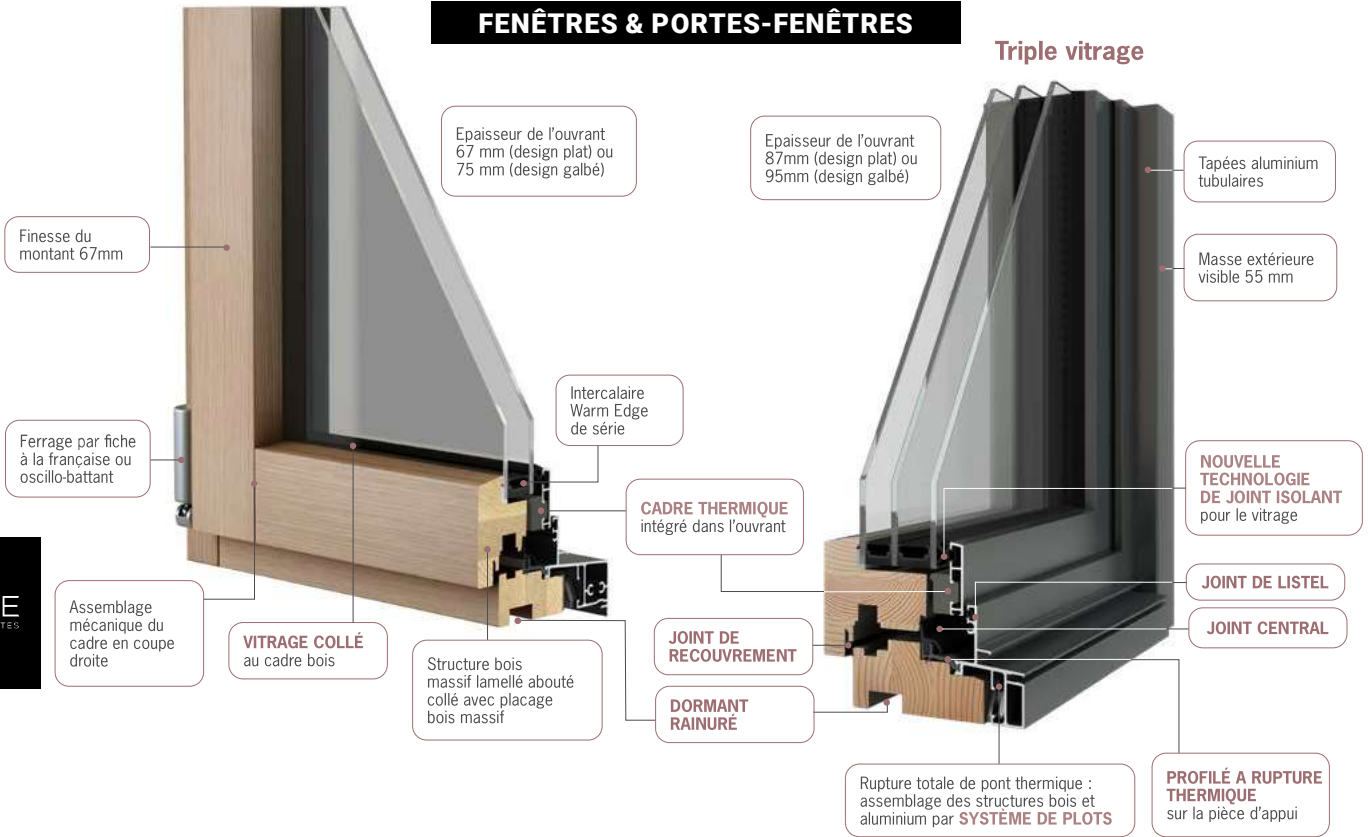

COULISSANT

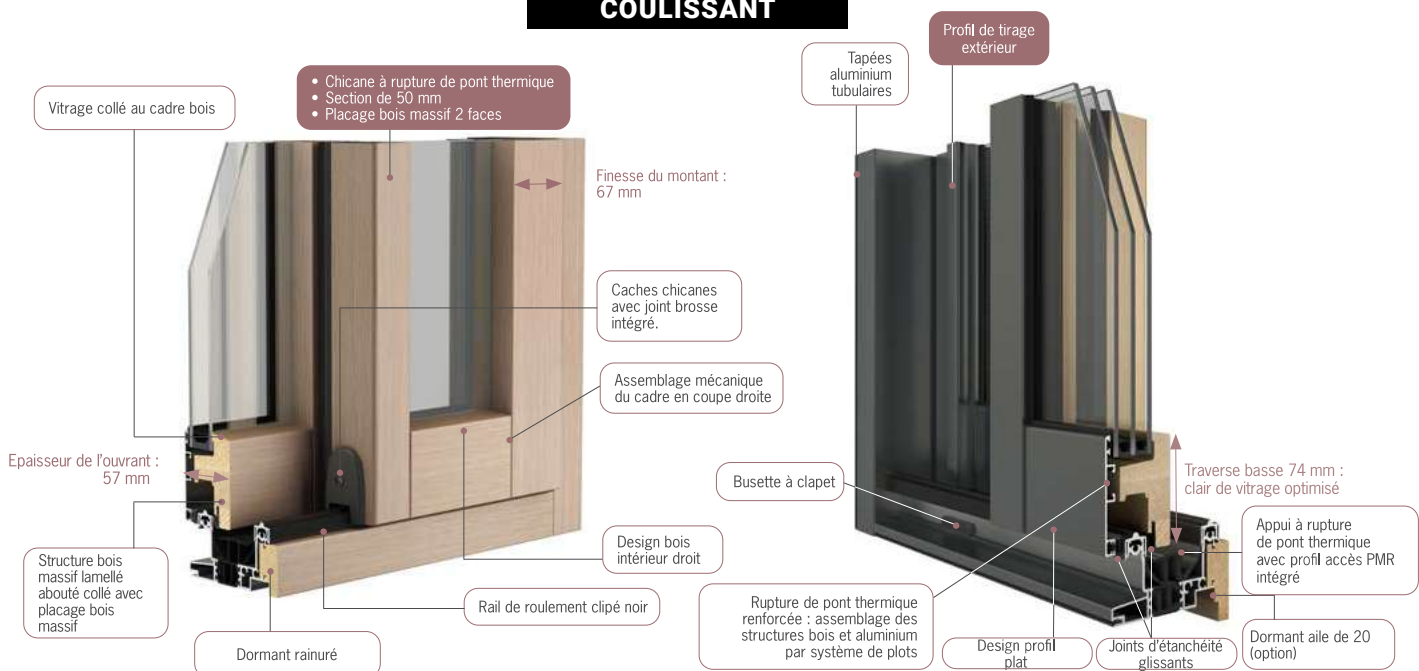

“ Signe de hautes performances ”

CONFORT THERMIQUE

L'isolation naturelle du bois, thermique et acoustique associée à une conception très aboutie apporte d'excellentes performances en terme d'isolation et d'apports solaires.

FENÊTRE

Uw 1,2 W/(m².K)

EN DOUBLE VITRAGE

4/20/TBE 4 Argon avec Warm Edge*

Sw ≥ 0,47

TLw = 58%

FENÊTRE

Uw 0,7 W/(m².K)

EN TRIPLE VITRAGE

4/20/TBE 4 Argon avec Warm Edge*

Sw ≥ 0,39

TLw = 53%

L'ÉTANCHÉITÉ 5

puissance

La conception d'assemblage et les 5 joints d'étanchéité vous protègent des infiltrations d'eau et d'air.

Fenêtre

PERFORMANCES AEV

A*4 E*9A V*A2

TYPLOGIE	COMPOSITION DU VITRAGE		Intercalaire	U _w	U _{jn} (PVC)	U _{ws} (PVC)	S _w (foncé)	TL _w	Acoustique RaTr(dB)	A.E.V.
Fenêtre 2 vantaux (pin)	THERMIQUE	4/20/TBE 4 A (28 mm)	WE+	1,2	1,1	1,0	0,47	0,58	28	A*4 E*9A V*A2
	SÉCURITÉ	44,6/20/TBE 4 A (33 mm)	WE+	1,2	1,1	1,0	0,35	0,53	33	
	ACOUSTIQUE	44,2S/20/TBE 4 A (33 mm)	WE+	1,2	1,1	1,0	0,37	0,53	36	

Coulissant

PERFORMANCES AEV

A*4 E*6B V*A2

TYPLOGIE	COMPOSITION DU VITRAGE		Intercalaire	U _w	U _{jn} (PVC)	S _w (foncé)	TL _w	A.E.V.
Coulissant Porte-fenêtre 2 vantaux (pin)	THERMIQUE	4/20/TBE 4 A (28 mm)	WE+	1,4	1,3	0,51 à 0,53 C 0,52 à 0,54 E selon le α	0,65	A*4 E*6B V*A2
	SÉCURITÉ	44,6/16/TBE 4 A (32 mm)	WE+	1,4	1,3	0,46 à 0,47 C 0,47 à 0,49 E selon le α	0,63	
	ACOUSTIQUE	FAS 44,2/16/TBE 6 A (31 mm)	WE+	1,4	1,3	0,46 à 0,47 C 0,47 à 0,49 E selon le α	0,62	

A : Argon

E : Été - C : Hiver

LES
VITRAGES



**& PERFORMANCES
ESTHÉTIQUE**



Oui
ON ADORE !
*Des détails
qui comptent*

Fenêtre
avec petits bois
EN APPLIQUE



LES PETITS BOIS

Porte-fenêtre 2 vantaux, Finition Chêne naturel
Petits bois intégrés **BOIS**



LES PETITS BOIS EN APPLIQUE SUR LE DOUBLE VITRAGE



Face extérieure aluminium Face intérieure bois

Largeur de 28 mm :
face extérieure en 28 couleurs aluminium et face intérieure en 10 finitions bois au choix

LES PETITS BOIS INTÉGRÉS DANS LE VITRAGE

Petits bois intégrés dans le double vitrage (en option).



Aspect laiton Aspect plomb Blanc

Largeur de 10 mm : 3 coloris aux choix



Face extérieure ALUMINIUM Face intérieure BOIS

Largeur de 18 ou 26 mm : monocolore
(même couleur sur les 2 faces) ou bicolore (face intérieure en chêne naturel, chêne moyen, chêne champagne, pin cendré, pin dune, pin ardoise ou pin taupe et face extérieure en couleur).

Dans le cas de **PETITS BOIS EN APPLIQUE**,
intercalaire fictif noir sur les fenêtres et
portes-fenêtres en double vitrage
(en standard).

Non disponible sur les fenêtres et portes-fenêtres
en triple vitrage et baie coulissante



VITRAGE ISOLANT EN STANDARD

Les menuiseries WIBAIE sont équipées **en standard** d'un double vitrage haute isolation thermique **4/20/TBE 4 Argon et Warm Edge**



VITRAGE ISOLANT LUZ+®

Ce double vitrage optionnel conjugue les fonctions d'**isolation thermique renforcée (FE + Argon), de protection solaire et d'apport de lumière naturelle.** **8/16/LUZ+4 Argon et Warm Edge**

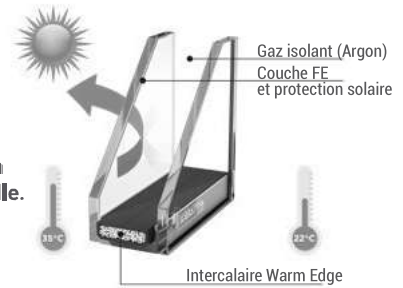

“ *Faites entrer la lumière* ”

AVEC LUZ+® TRANSPARENCE & LUMINOSITÉ

La couche LUZ+® est un traitement sur le vitrage qui permet d'optimiser les apports de lumière naturelle et améliore ainsi le confort en terme de luminosité et de chaleur solaire.

*Vitrages disponibles en option.
LUZ+ = ECLAZ One*

POUR LA DÉCO OU LA DISCRÉTION

Plus ou moins opaques, réfléchissants, avec décor, les vitrages décoratifs personnalisent la façade et peuvent préserver votre intimité.

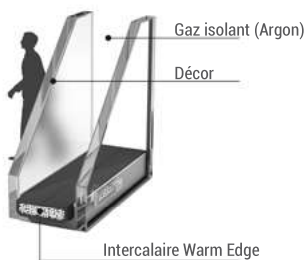

POUR LE CONFORT THERMIQUE

Avec le triple vitrage, composé de 3 vitres espacées de 2 lames d'air, l'isolation thermique est fortement renforcée.

4 TBE/20/4/20/TBE4 Argon et Warm Edge sur les fenêtres et portes-fenêtres.
4 TBE/10/4/10/TBE4 Argon et Warm Edge sur les baies coulissantes et à galandage.

POUR LE CONFORT ACOUSTIQUE

Certaines pièces de votre maison peuvent être exposées à un environnement extérieur bruyant. Dans ce cas, vous pouvez **choisir un vitrage avec renforcement acoustique qui filtre mieux les bruits extérieurs.** **6/20/TBE 4 Argon et Warm Edge 34dB.**

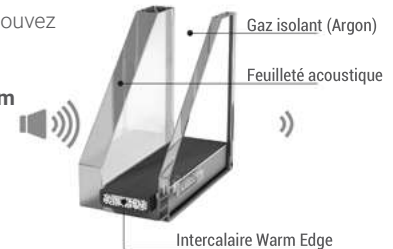

POUR LA SÉCURITÉ

Vous pouvez équiper vos fenêtres de **vitrages retardateurs d'extractions** qui visent à décourager les cambrioleurs.

Vitrage une face feuilletée 44.6 (type SP510), classe P5A et Warm Edge : protection renforcée contre le vandalisme et l'effraction.





BOIS
côté intérieur
13 &
FINITIONS
BOIS **deux**
pour personnaliser ESSENCES
votre intérieur.

Vous avez le choix entre plusieurs finitions bois,
pour une ambiance
chaleureuse !





ALUMINIUM

côté extérieur

28

COLORIS
AU CHOIX

Une large palette de couleurs
satinées, texturées, sablées
ou métallisées

*pour personnaliser
votre extérieur*

TEINTES SATINÉES



Blanc . 9016 S Blanc . 9001 S Brun gris . 8019 S Gris quartz . 7039 S Gris . 7035 S



Gris . 7024 S Gris . 7021 S Vert . 6021 S Bleu . 5023 S

TEINTES TEXTURÉES



Beige . 1015 T Gris . 9006 T Gris . 9007 T Gris . 7030 T Gris . 7016 T



Gris . 7022 T Noir . 9011 T Marron . 8011 T Rouge . 3004 T Vert . 6005 T Bleu . 5003 T

TEINTES SABLÉES

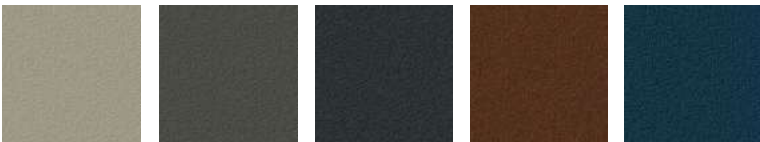

Gris . 2800 Gris . 2900 Noir . 2100 Mars . 2525 Bleu . 2700

TEINTES MÉTALLISÉES



Bleu canon M

OPTION TON BOIS

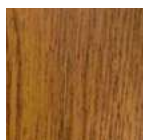

ANODISÉ*



Naturel

*Le procédé technique d'anodisation
peut impliquer des variations d'aspect.



Label de qualité

Thermolaquage de très haute qualité, garantie 10 ans
sauf cas particuliers.



Pour les teintes
TEXTURÉES,
SABLÉES



Pour les teintes
SATINÉES,
MÉTALLISÉES,
ANODISÉ ET TON
BOIS



Pour les teintes
ANTI-CORROSION

WIBAIE

FENÊTRES & PORTES

ENTRE VOUS & NOUS,
LA PLUS BELLE MARQUE DE CONFIANCE



Oui | 13
ON AIME ! FINITIONS BOIS

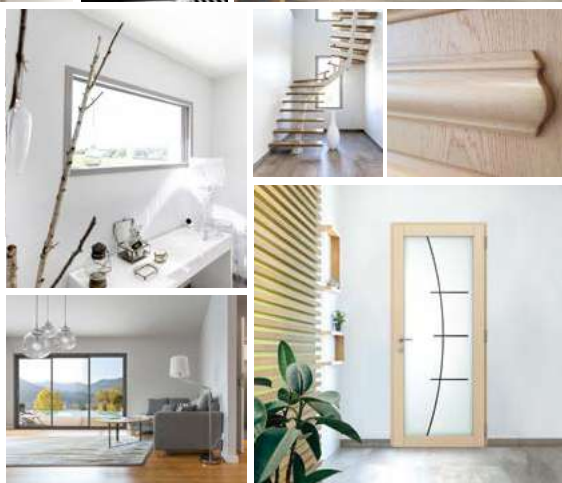

bois/aluminium,
UN CHOIX DÉCO
pour une parfaite harmonie avec votre intérieur !

RETROUVEZ SUR
www.wibaie.fr

l'ensemble de nos gammes
pour vos projets de menuiseries extérieures.

WIBAIE -14, boulevard du Cormier - Z.I du Cormier - CS 61951 - CHOLET cedex

