

GROUPE **Normabaie** 
CONCEPTEUR - FABRICANT

MENUISERIES **PVC**

ENTREZ DANS L'UNIVERS NORMABAIE



CONCEPTEUR FABRICANT

Créé il y a plus de 30 ans, le groupe Normabaie s'est spécialisé dans la conception et fabrication de menuiseries sur mesure.

Dimension, forme, vitrage, ouverture, couleur, accessoires, rien n'est imposé, c'est à vous de composer la fenêtre de votre choix.

Normabaie réalise des menuiseries en PVC et aluminium ainsi que des volets roulants. Egide, spécialisé dans la fabrication de portails et clôtures, vous offre un large choix de modèles.

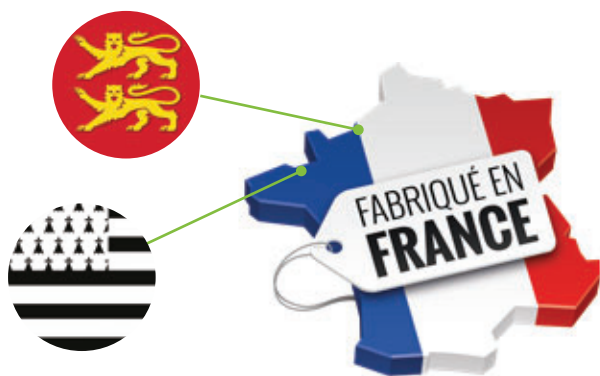

DES OUTILS PERFORMANTS

Parce que chaque fenêtre est différente, Normabaie Production est équipée de **machines numériques modernes** lui permettant d'apporter une réponse personnalisée à toutes les demandes et d'obtenir des niveaux de qualité et de précision constants.

DES PRODUITS CONTRÔLÉS

Normabaie dispose sur son site d'une station d'essai nouvelle génération et effectue régulièrement des tests afin de garantir un contrôle qualité permanent sur différents points : **la perméabilité** à l'air, **l'étanchéité** à l'eau, **la résistance** au vent, **déformations** et **pressions brusques** et les essais de **sécurité** (forte pression).



L'ENGAGEMENT QUALITÉ

Pour votre satisfaction, la démarche qualité est omniprésente durant tout le cycle de fabrication. Un contrôle qualité systématique en fin de chaîne est effectué. En fonction des produits, nos contrôleurs effectuent près de **20 points de contrôles** et valident la conformité.



EMBALLAGE ET EXPÉDITION

Toutes les menuiseries sont **protégées dans les angles et emballées individuellement** avant expédition.



FABRICANT ENGAGÉ

Les usines du groupe Normabaie ont reçu le **label EMERIT** en récompense de leurs actions pour la maîtrise de l'environnement.



LABELS ET CERTIFICATS



Certification de nos gammes de menuiseries aux normes françaises



Indicateur principal de la conformité de nos produits aux législations de l'UE

PROFILÉS PVC REVÊTUS⁽²⁾



QUALITÉ POUR LE BÂTIMENT

Certification Premier assembleur français de PVC laqué

Le classement AEW des menuiseries peut varier en fonction de la zone géographique.

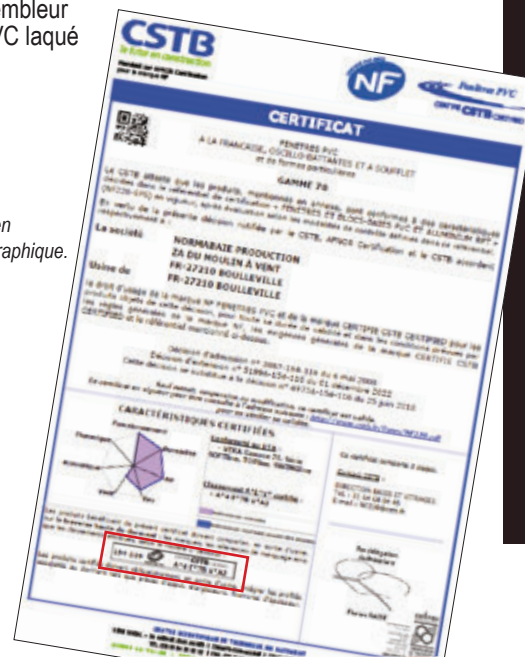

UN RÉSEAU DE REVENEURS FIABLES

Pour commercialiser ses produits, le groupe Normabaie fait confiance à des **professionnels de la fenêtre** qui sauront vous conseiller sur les meilleures solutions.



LA POSE

Normabaie s'appuie sur un réseau de professionnel réparti sur l'ensemble du territoire français.

Ils vous garantiront une pose de qualité avec un service de proximité. **Une pose dans les règles de l'art vous assurera tranquillité et confort pour des années.**



ÉTUDE ET FABRICATION

Notre service technique étudie toutes les demandes afin de répondre au mieux à vos souhaits. Normabaie produit ainsi des **menuiseries sur-mesure** pouvant atteindre des hautes performances acoustiques et thermiques demandées.

(1) Certificat NF220-EP5 n° 5199 A-154-116 du 01/12/22 disponible sur evaluation.cstb.fr.

(2) Certificat QB33 n° 1207-608A du 05/09/23 disponible sur evaluation.cstb.fr.

LE PVC : UN ALLIÉ POUR TOUTES LES EXIGENCES

UN MATÉRIAU DE PREMIER CHOIX

Le PVC regroupe de nombreux avantages. C'est un excellent isolant thermique et acoustique, un matériau dit inerte, insensible à toute contamination fongicide et qui ne dégage aucun composé organique volatil (COV).

Simple d'entretien, un coup d'éponge avec un peu de savon lui rendra son éclat.



RÉUTILISABLE À L'INFINI

Fabricant de profilés pour fenêtres PVC, Veka est le leader mondial sur son marché. Sa politique qualité implacable, son grand savoir-faire, sa recherche constante d'amélioration des produits font de Veka un partenaire important pour Normabaie Production.

Soucieux de l'environnement, Veka produit des profilés PVC sans plomb et a créé une filière complète de collecte et de recyclage des fenêtres PVC en fin de vie.

Pour voir
la vidéo
flashez-moi



CHOISIR SA MENUISERIE

L'esthétique

En fonction de votre style d'habitation et de vos goûts, nos 3 gammes de fenêtres avec leurs différents designs, du plus traditionnel au plus moderne, sauront répondre à vos attentes. Elles se déclinent toutes dans une large gamme de couleurs laquées, teintées masse ou filmées.

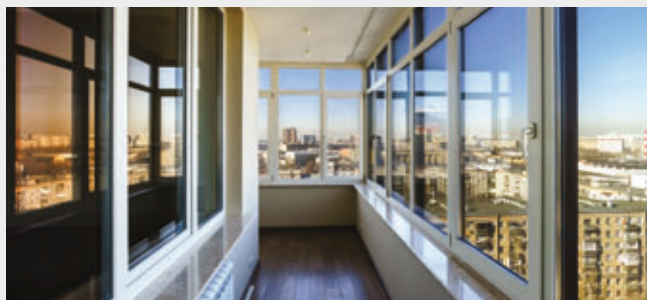

La sécurité, vivez bien protégé !

En standard, nos menuiseries sont équipées de ferrures de sécurité, paumelles anti-dégondage et poignées retardatrices d'effraction.

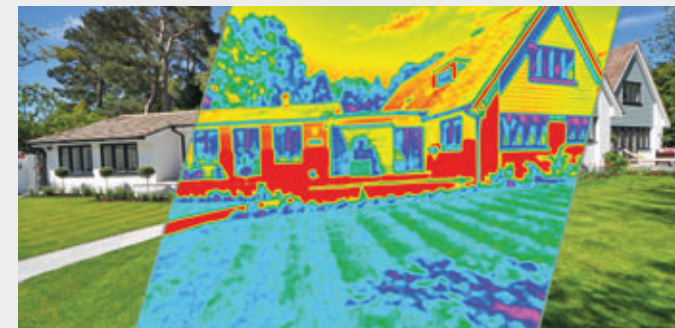

L'isolation thermique & phonique

C'est la combinaison des performances des profilés PVC, des joints d'étanchéité et des vitrages isolants spécifiques, qui fait la qualité thermique et acoustique d'une fenêtre. Nos pages «Gammes 70» et «Vitrages» vous guideront pour adapter vos choix à vos besoins.



La décoration intérieure et extérieure

Personnalisez vos portes et fenêtres en combinant matières, couleurs et styles de vos accessoires pour créer le décor qui vous ressemble.

TOUS LES STYLES À LA CARTE

Chez Normabaie Production, tout est réalisé sur mesure, selon **vos envies, vos goûts et vos besoins**. Parce que votre fenêtre est unique et doit s'adapter au style de votre habitation ou à votre environnement extérieur, Normabaie Production vous propose toutes les formes.



Œil de bœuf

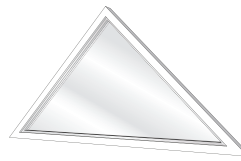

Houteau



Pan coupé



Cintre surbaissé



Plein cintre



Anse de panier



NEUF OU RÉNOVATION

La variété des profils PVC et la flexibilité de l'outil de production permettent à Normabaie Production de vous proposer des solutions dans le cadre d'habitations neuves comme dans celui de la rénovation.



GARANTIE 10 ANS

L'ensemble des menuiseries produites chez Normabaie profite d'une garantie décennale fabricant.

Les accessoires, ayant fait l'objet d'une sélection rigoureuse, sont garantis de 2 à 5 ans (quincaillerie, poignées, moteurs de volets roulants...).

EXCELLENTE PERFORMANCES

Normabaie Production fait sans cesse évoluer sa production afin de répondre aux **exigences des normes en vigueur**. Si vos menuiseries sont posées par une entreprise qualifiée RGE, elles entrent dans le dispositif gouvernemental d'aide à la rénovation énergétique et profitent de MaPrimeRénov.



ACCESSIBILITÉ

La norme d'accessibilité PMR, **Personnes à Mobilité Réduite**, détermine une hauteur maximum entre le sol et les organes de manœuvre. Le Pack Confort autorise un positionnement des poignées au plus bas des ouvrants. Demandez conseil à votre installateur pour valider la conformité de vos fenêtres à la législation.

L'ABC DE VOS FENÊTRES

Quel que soit votre choix esthétique, vous trouverez ci-dessous les éléments communs à notre production de menuiseries PVC.



- A Ouvrant principal
- B Ouvrant secondaire
- C Double vitrage
- D Traverse intermédiaire
- E Parclose
- F Soubassement : rainuré, lisse ou plate-bande



G Paumelle anti-dégondage en partie haute



H Paumelle à vis cachées avec pastille anti-frottement

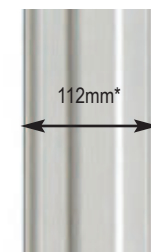

I Battement central étroit
(* jusqu'à 1600 mm de largeur et 160 mm avec serrure)



J Poignée centrée Secustik



2 positions : à la française pour une ouverture totale ou à soufflet pour une aération rationnelle

Nos fenêtres se déclinent en 3 finitions :

Fenêtres **SOFTLINE**
ligne classique

Fenêtres **SWINGLINE**
ligne contemporaine

Fenêtres **KIETISLINE**
ligne contemporaine

PERFORMANCES MAXIMALES

TLw 0.56*

Uw 1.3 W/m².K*

A*4 E*7B V*A3

Sw 0.39*

42 dB** RA,tr

* avec un double vitrage 28 mm - Ug= 1.1 W/m².K avec intercalaire isolant

** avec un double vitrage acoustique

FENÊTRE SOFTLINE : FINITION EXTÉRIEURE DROITE

Une gamme de fenêtres alliant esthétique et fonctionnalité pour s'adapter à tous les styles, qu'ils soient contemporains ou traditionnels. Nos fenêtres, conçues pour embellir votre intérieur tout en offrant des performances optimales, se déclinent en deux styles : **parclose moulurée**, pour un aspect élégant et raffiné ; **parclose carrée**, qui apporte une touche contemporaine à votre espace pour un look industriel. Deux options possibles : **Touch**, aux soudures invisibles, qui offre un design épuré et moderne et **Woodline**, pour une imitation tenon-mortaise et un effet bois réaliste.



- 1 PVC modifié choc à haute résistance mécanique
- 2 Joints de vitrage et de parclose gris EPDM
- 3 Parclose
- 4 Profilé aux parois extérieures de forte épaisseur
- 5 Double barrière de joint de butée en EPDM soudé dans les angles
- 6 Renforts métalliques suivant avis techniques Veka
- 7 Dormant rénovation à 5 chambres avec recouvrement compensé à doucine.
- 8 Système de blocage de l'ouvrant semi-fixe
- 9 Profilé d'ouvrant à 5 chambres à haute résistance mécanique
- 10 Pente du dormant inclinée pour évacuation des eaux de ruissellement
- 11 Rainure évitant le phénomène "goutte d'eau" à l'ouverture
- 12 Prise de jour (dormant + ouvrant) réduite augmentant la surface vitrée
- 13 Trou d'évacuation des eaux de ruissellement protégé par busette anti-reflux



Parclose moulurée



Softline finition moulurée



Parclose carrée



Softline Factory finition carrée



Soudures invisibles



Softline Touch soudures invisibles. Uniquement sur fenêtre laquée.

FENÊTRE SWINGLINE : FINITION EXTÉRIEURE ARRONDIE



A l'esthétique plus contemporaine, les fenêtres SWINGLINE se différencient par des ouvrants arrondis à l'extérieur. Produites sur une base de 70 mm sur dormants et ouvrants, elles répondent à toutes les exigences et cela pour longtemps.

GARANTIE
10
ans

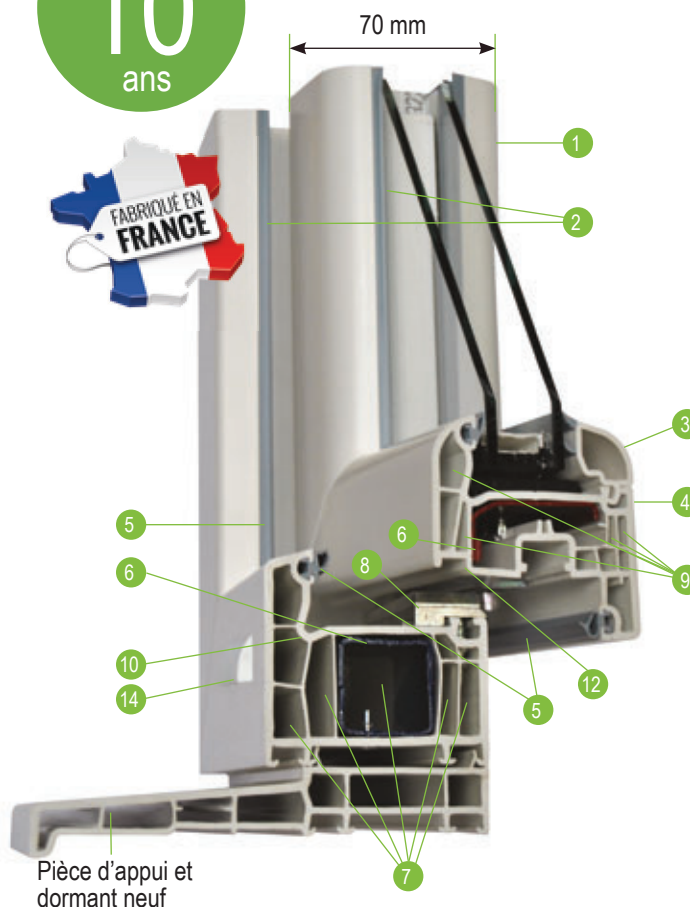

Pièce d'appui et dormant neuf



Parclose arrondie

Montant central extérieur

Montant central intérieur

- 1 PVC modifié choc à haute résistance mécanique
- 2 Joints de vitrage et de parclose gris EPDM
- 3 Parclose arrondie
- 4 Profilé aux parois extérieures de forte épaisseur
- 5 Double barrière de joint de butée en EPDM soudé dans les angles
- 6 Renforts métalliques suivant avis techniques Veka
- 7 Dormant neuf ou rénovation à 5 chambres
- 8 Système de blocage de l'ouvrant semi-fixe
- 9 Profilé d'ouvrant à 5 chambres ou 6 chambres à haute résistance mécanique
- 10 Pente du dormant inclinée pour évacuation des eaux de ruissellement
- 11 Habillage PVC protégeant le bâti bois
- 12 Rainure évitant le phénomène "goutte d'eau" à l'ouverture
- 13 Prise de jour (dormant + ouvrant) réduite augmentant la surface vitrée
- 14 Trou d'évacuation des eaux de ruissellement protégé par busette anti-reflux

FENÊTRE KIETISLINE : OUVRANT 78 MM

D'aspect novateur et contemporain, ces fenêtres de la gamme KIETISLINE 78 semi-affleurante ont la particularité de marier les dormants de 70 mm avec des ouvrants de 78 mm. Tout en galbe, la 6ème chambre extérieure lui confère un design actuel. Vous pouvez opter pour une finition intérieure moulurée ou arrondie.

GARANTIE
10
ans

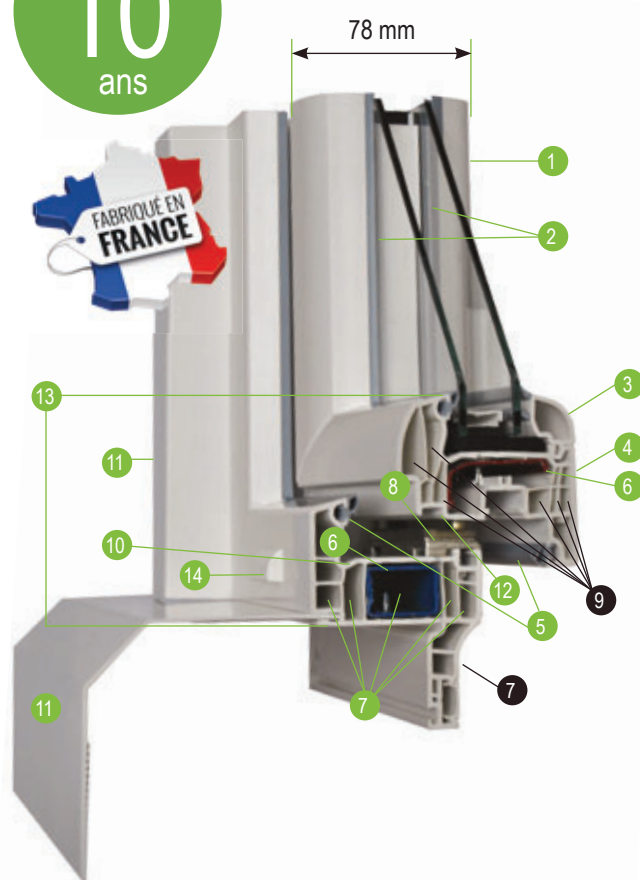

Désaffleure de l'ouvrant extérieur

Montant central extérieur galbé

7 dormant rénovation

Finition moulurée



Parclose intérieure



Montant central intérieur

Finition contemporaine



Parclose intérieure



Montant central intérieur





PACK TRADITION



Le pack Tradition est le standard de fabrication des menuiseries Normabaie depuis plus de 15 ans. Afin de vous préserver contre les tentatives d'effraction, il est composé de systèmes de ferrures «Titan IP» intégrant au minimum un organe de sécurité premier niveau sur l'ouvrant principal. Très résistant à la corrosion et sans Chrome 6 pour préserver l'environnement, le revêtement argenté s'harmonise parfaitement avec tous les coloris de menuiseries.

SÉCURITÉ DE BASE

En position fermée, le galet champignon (9) engagé dans la gâche sécurité comprime les joints d'étanchéité et interdit le décrochement par l'extérieur du vantail. Pendant la phase d'ouverture ou de fermeture du vantail principal, le levier de vantail (2a) facilite la manœuvre en passant sur la rampe inclinée (1a) de la gâche de sécurité. Quel que soit son poids ou sa largeur, l'ouvrant se manipule aisément.

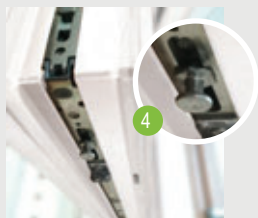

Renvoi d'angle sécurité en partie haute

Gâche de sécurité en acier avec rampe inclinée

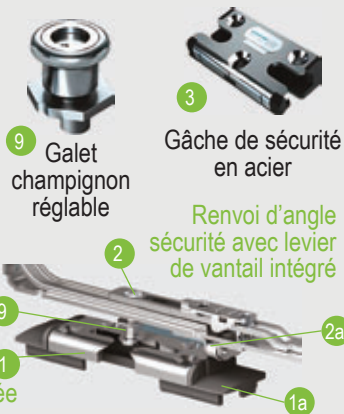

CHÂSSIS 1 VANTAIL

1 point de sécurité

Afin de vous proposer une sécurité de 1er niveau, les châssis 1 vantail reçoivent une gâche de sécurité (3) et un galet champignon (9).

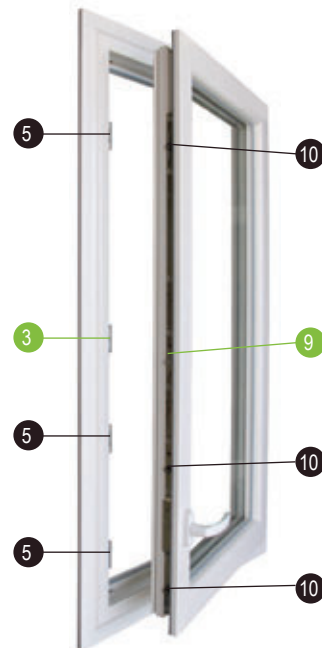

CROISÉ 2 VANTAUX

2 points de sécurité



L'ouvrant principal est équipé de 2 points de fermeture sécurité : en bas (1 + 2) et en haut (3 + 4). Selon la largeur de la menuiserie, la décondamnation de l'ouvrant secondaire s'effectue soit par 2 verrous levier (5 + 6 et 7 + 5), soit par une gâche ressort en partie basse (5a).

Points de condamnation complémentaires :

(Nombre variable selon la hauteur)

- Gâches de condamnation dormant
- Gâches de condamnation ouvrant
- Galet réglable



Gâche ressort utilisée lorsque la largeur est inférieure à 1300 mm

PACK CONFORT

Pour voir
la vidéo
flashez-moi



Ce Pack complète idéalement le Pack Tradition en matière de sécurité, d'étanchéité et de confort d'utilisation. Tous les ouvrants sont dotés d'organes de sécurité retardant les tentatives d'effraction. Les ferrures intègrent un entrebâilleur permettant une aération efficace et sans effort. D'un rapport qualité-prix exceptionnel, l'option Pack Confort contribuera à rendre vos menuiseries pratiquement impénétrables au bruit, au froid et aux visiteurs mal intentionnés.

CHÂSSIS 1 VANTAIL

2 points de sécurité  

Avec le Pack Confort, l'étanchéité et la sécurité sont améliorées car les points de condamnation sont répartis en traverse basse (1 et 2) et en traverse haute (3 et 4). La fonction entrebâilleur est présente mais dans ce cas la pièce (12) est positionnée dans la feuillure du dormant.

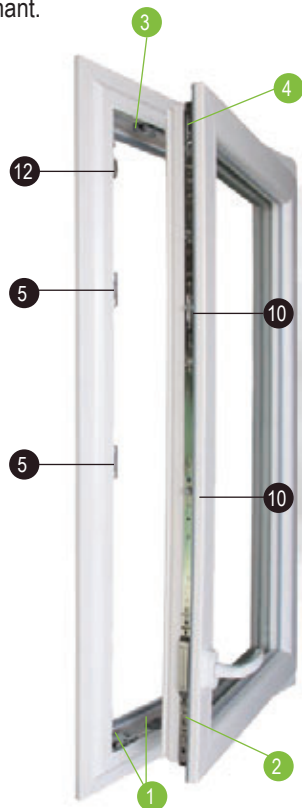

CROISÉ 2 VANTAUX

5 points de sécurité     

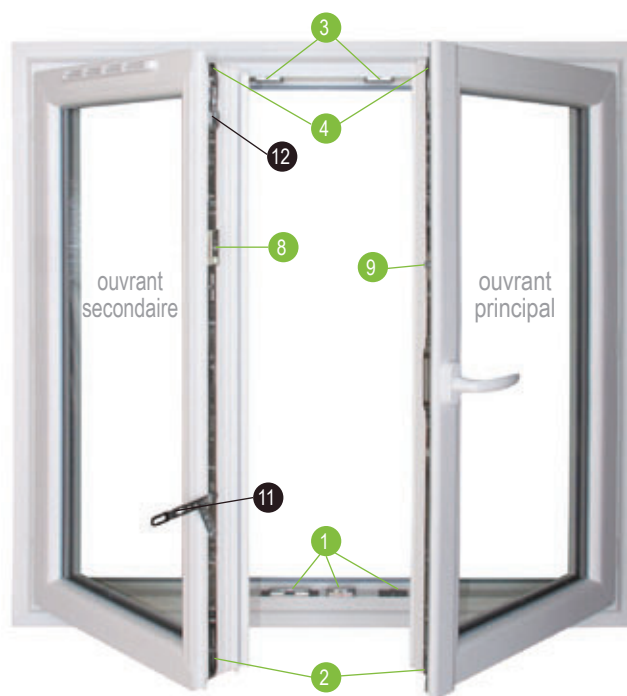

Les 2 ouvrants reçoivent dans les angles hauts (3 + 4), au centre (8 + 9) et bas (1 + 2), des points de fermeture pour optimiser la sécurité et l'étanchéité. Côté confort d'utilisation, la crémone verrou (11) permet la décondamnation de l'ouvrant secondaire d'un seul geste. Enfin, avec l'entrebâilleur intégré (12) vous accéderez à une aération rationnelle de votre habitation sans surcoûts.

PLUS DE CONFORT ET D'ACCESSIBILITÉ



12 Entrebâilleur intégré

- Plus d'aération : ouverture sur toute la hauteur de l'ouvrant
- plus de réglage 3 niveaux possibles
- plus d'esthétique : invisible car intégré à la ferrure
- plus économique car inclus au Pack Confort
- moins d'effort pour refermer : un enfant, une personne âgée ou en fauteuil referme une porte fenêtre facilement d'une seule main.

11 Crémone verrou

La crémone verrou est reliée aux renvois d'angles sécurité haut et bas de l'ouvrant secondaire. Sa poignée facilement accessible permet la décondamnation d'un seul geste, sans efforts et sans risques de chute.

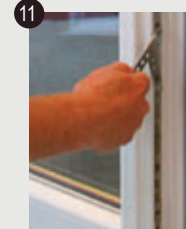

PACK OPTIMUM

Si vous choisissez le pack Confort et l'associez à un renforcement acier des profils, vous obtiendrez le pack Optimum.

COULISSANT WISIO

Inspiré des techniques de fabrication des menuiseries aluminium, ce concept novateur permet une esthétique où finesse et performances sont au rendez-vous. Par les qualités intrinsèques du matériau PVC, vous obtenez ainsi un couissant aux excellentes performances thermiques et acoustiques. Le montant central étant limité à 35 mm, vous pourrez bénéficier d'une surface vitrée exceptionnelle.

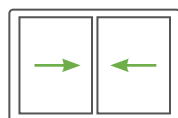

2 vantaux

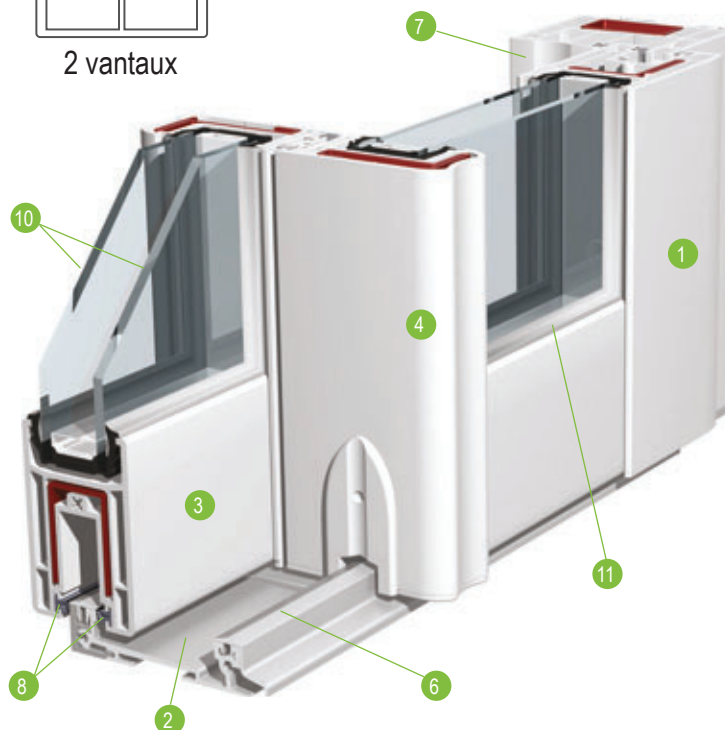

Le seuil PMR du couissant WISIO, sans encastrer, est le plus petit du marché

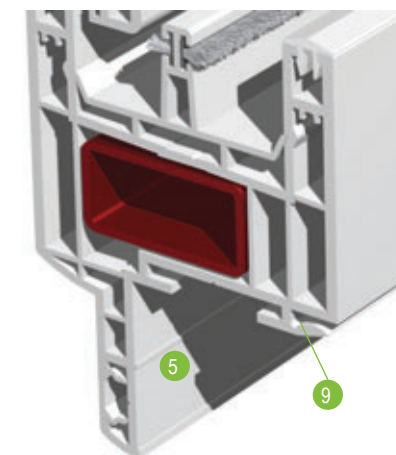

Teintes possibles :

Teinté masse

Blanc

Beige

Gris

Films

Chêne doré

7016 lisse

7016 structuré

+ toutes les teintes laquage sur les 2 faces
voir page 21

Color'mabaie

- 1 Profilés PVC modifié choc de forte épaisseur
- 2 Seuil PMR à rupture thermique
- 3 Ouvrant pour vitrage 28 mm
- 4 Montant central 35 mm
- 5 Dormant rénovation avec aile dévoyée
- 6 Rail aluminium
- 7 Bouclier thermique PVC
- 8 Joint d'étanchéité
- 9 Zone de clipage pour habillage ou pièce d'appui
- 10 Épaisseur vitrage 28 mm
- 11 Joint de vitrage EPDM

COULISSANT HI-5

Le nouveau concept de couissant PVC VEKASLIDE Hi-5 a été pensé et développé pour réunir les meilleurs atouts d'un système couissant et d'une menuiserie à frappe.

Design et contemporain, il combine performances, grand clair de vitrage et confort. Son caractère innovant permet une aisance d'utilisation inégalée tout en garantissant une parfaite étanchéité à l'air. Il séduit par ses technologies d'exception et sa facilité d'installation ainsi que par son esthétique.



**GLISSEZ VERS LA
HAUTE PERFORMANCE
DU COULISSANT**

Design & Grande dimension

Design moderne alliant confort visuel, harmonie des couleurs, élégance et apport de lumière naturelle.

Hautes Performances

Des performances égalant celles des meilleures menuiseries à frappe.

Confort d'utilisation

Une manipulation agile et sans effort.

Sécurité

Un verrouillage périphérique de chaque ouvrant, même le long du montant central.

Environnement & économie circulaire

Conçu pour répondre à toutes les réglementations environnementales.



LES POIGNÉES POUR FENÊTRES PVC

STANDARD



ATLANTA
Finition noire



ATLANTA
Finition blanche



ATLANTA
Finition F9



TOULON
Finition noir



TOULON
Finition blanc



TOULON
Finition F9

CONTEMPORAIN



OPÉRA
Double béquille
chromée pour
porte-fenêtre



OPÉRA
Double béquille
chromée pour
porte d'entrée



OPÉRA
Poignée fenêtre
chromée pour
fenêtre



OPÉRA
Poignée de tirage
sur plaque chromée
pour porte d'entrée

OPTION STANDARD



ATLANTA
Poignée à clé



ATLANTA
Finition F9 pour
porte-fenêtre



VERONA
Finition laiton PVD*
pour porte



ATLANTA
Finition laiton



ATLANTA
Finition F9 pour
porte-fenêtre



VERONA
Palière laiton PVD*
pour porte

TRADITIONNEL



Poignée blanche
laiton



Poignée laiton (ou
vieux laiton, fer
patiné et blanc)



CARINA
Poignée laiton
(aspect vieilli)



Double béquille
laiton (vieilli)



Cache paumelle décoratif
(uniquement fenêtre PVC)



Fausse crémonne
fer patiné



Fausse crémonne
blanc (ou laiton)

COULISSANT

(EN OPTION AVEC PLUS-VALUE)



SOLÈNE



SÉDUCTION

LES FERRURES

Crémone SR 3300



Crochet inox

à rampe garantissant une meilleure prise dans les gâches, serti sur tringle inox. Fermeture 1, 2, 3 voire 4 points en fonction de la hauteur.



Sécurité anti-fausse manœuvre

interdisant la collision entre le crochet et la gâche lors de la fermeture du châssis. Les crémones peuvent être à 1 ou 2 points de condamnation sur les petites dimensions

(- 1350 mm hauteur)



Sécurité anti-crochetage

interdisant une effraction simple par action sur les crochets (brevet dépôt n° 03 12282)

Ferrage à crochets basculants

«SECURE +»
(en option)



Crémone à clé SR 3300i



Il est possible d'intégrer une ferrure à clé sur votre coulissant.

Condamnation à clé : cylindre européen à panneton DIN, traversant ou non.



Fruit d'une demande des consommateurs et d'un groupe de collaborateurs, Normabaie s'est développé pour créer Color'mabaie, une certification issue de QB33 dans l'application de laquage sur PVC. **Fenêtre PVC ou aluminium ? La différence se fait maintenant sur la performance.**

Performance technique



Dilatation maîtrisée

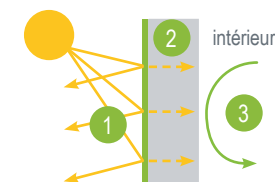

Les teintes foncées Infrarouge (IR) permettent de :

- 1 augmenter la réflexion des rayons
- 2 diminuer la chaleur transmise par conductivité
- 3 réguler cette chaleur dans votre maison.

Finitions parfaites



LE PVC LAQUÉ

+185 couleurs disponibles sur demande



LISSE

0187 IR*	0412 IR*	1015	2100 IR*	2700 IR*	2900	3004	5010	6005 IR*	6021	7004	7016 IR*	7022 IR*	7030 IR*	7035	7039 IR*	8019 IR*	8483 IR*	9005 IR*	9006
Bleu canon	Rouille Corten	Beige	Noir sablé	Bleu sablé	Gris sablé	Rouge Pourpre	Bleu gentiane	Vert mousse	Vert pastel	Gris sécurité	Gris anthracite	Terre d'ombre	Gris pierre	Gris clair	Gris quartz	Brun gris	Bronze	Noir foncé	Gris métal alu

TEINTES STANDARD TEXTURÉES

LE PVC FILMÉ

Avec une palette de 49 couleurs et tons bois, Normabaie et Veka vous propose l'un des nuanciers les plus riches et plus chatoyants pour habiller portes, fenêtres et baies.

Bicoloration possible

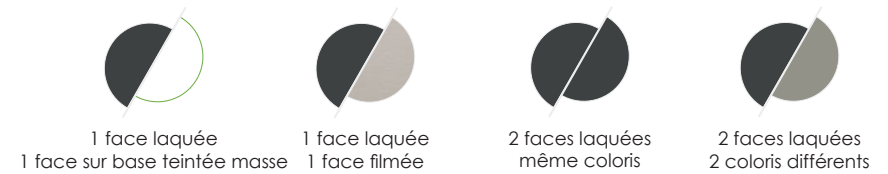

STANDARD

Acajou	8017 Brun chocolat veiné
Châtaignier	2100 Noir métallisé
Chêne doré	7016 Anthracite sablé
Chêne irlandais	9005 Noir sablé
Coriander oak	9011 Noir graphite Spectral
Honey oak	Euras C34 Umbra Spectral
Winchester	

- Veiné -

3005 Bordeaux veiné	3011 Rouge foncé veiné
5007 Bleu brillant veiné	5011 Bleu acier veiné
6005 Vert mousse veiné	6009 Vert sapin veiné
7001 Gris argenté veiné	7012 Gris basalte veiné
7016 Gris anthracite veiné	7035 Gris clair veiné
8022 Brun noir veiné	9001 Blanc crème veiné
9010 Blanc veiné	

Exlu

- Sablé -

7001 Gris argenté sablé
7012 Gris basalte sablé
7015 Gris ardoise sablé
7039 Gris quartz sablé
9016 Blanc Veka sablé
Euras C34 Umbra sablé

HORS STANDARD

Exlu

- Ultramat -

6009 Vert sapin Spectral
7016 Anthracite Spectral
7040 Gris Spectral
9010 Blanc pur Spectral
9016 Blanc Veka Spectral

- Lisse -

7001 Gris argenté lisse
7016 Gris anthracite lisse
7022 Gris terre d'ombre lisse
7039 Gris quartz lisse

- Métallisé -

2900 Alux DB 703 métallisé
7035 Alu brossé métallisé
9007 Alux gris aluminium métallisé

LE PVC TEINTÉ MASSE

Blanc	Beige	Gris
-------	-------	------

IR* = laque à base de pigments métallisés thermo-réfléctifs

Les procédés de reproduction et d'impression des couleurs sont donnés à titre indicatif et ne peuvent en aucun cas constituer une référence contractuelle.

LES VITRAGES ISOLANTS

PLUS DE CHALEUR

Les vitrages performances thermiques renforcées avec gaz Argon PTR

La chaleur est « capturée » à l'intérieur du logement grâce à une couche transparente de sels métalliques isolants faiblement émissive sur la face du double vitrage.

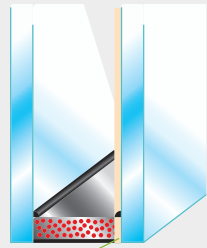

● couche de sels métalliques

MOINS DE BRUIT

Les vitrages performances acoustiques renforcées

Des épaisseurs de vitrage augmentées permettent de mieux filtrer les ondes sonores, garantissant un meilleur confort acoustique.



● épaisseur du vitrage augmentée

PLUS DE TRANQUILLITÉ D'ESPRIT

Les vitrages sécurité renforcée

Le vitrage feuilleté intègre un ou deux films PVB, visant à retarder l'arrivée d'un visiteur mal intentionné.

Ils permettent également de limiter les risques de blessures ou de chutes. Par ailleurs, ils agissent comme protection contre les UV.

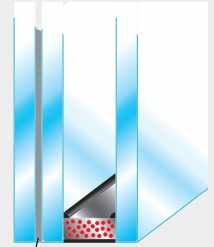

○ film(s) PVB

LES TRIPLES VITRAGES

(hors coulissant)

Avec les triples vitrages, vous valorisez votre patrimoine, vous consommez moins d'énergie pour vous chauffer et vous contribuez ainsi au développement durable.



espaces d'air de 12 mm rempli d'argon

glaces de 4 mm PTR

LE VISI R

Visi R est un double vitrage muni d'un **store vénitien incorporé** dans la lame d'air du vitrage. Disponible en version manuelle ou électrique solaire et dans une gamme de 9 coloris, le store Visi R est la solution idéale pour les cuisines, les salles de bains et les vérandas. Les lames orientables permettent une occultation totale ou partielle.



LES VITRAGES PTR+

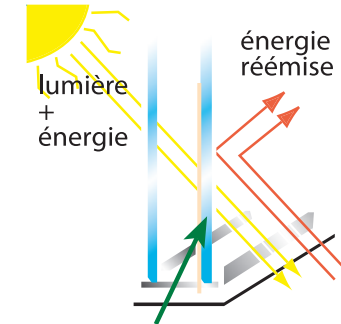

Couche transparente faiblement émissive

Un intercalaire Warm Edge ou TPS est mis en place dans nos vitrages PTR +.

Il permet de créer une rupture de pont thermique entre les 2 faces de vitrage.

En choisissant les vitrages PTR +, vous améliorez les performances thermiques de vos menuiseries.

Conseil d'expert

Le triple vitrage est idéal pour les menuiseries orientées au nord (car jamais ensoleillées).

LES VITRAGES IMPRIMÉS

Avec le vitrage, vous pouvez personnaliser vos fenêtres et portes, préserver l'intimité de certaines pièces, comme la salle de bains.



Antique clair



Bambou clair



Cathédrale clair



Chinchilla



Delta clair



Delta mat

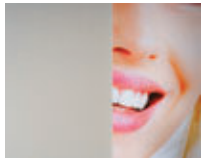

Dépoli

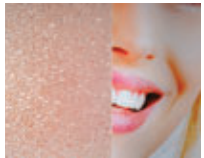

Goutte d'eau



Imprimé 200

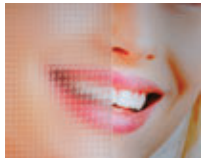

Master carré



Niagara clair



Silvit clair

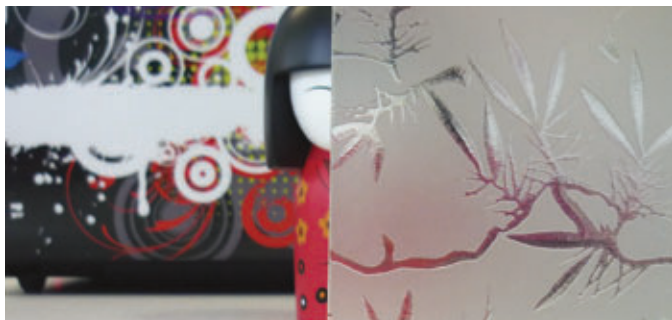

Olivier

LES PETITS-BOIS

Pour donner du caractère à votre fenêtre, respecter l'architecture de votre habitation ou la personnaliser, vous disposez d'un large choix de petits bois.

Incorporés dans le double vitrage

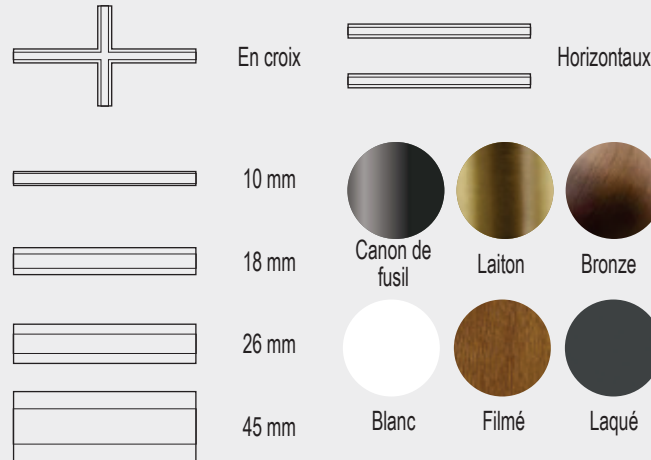

Collés sur le double vitrage

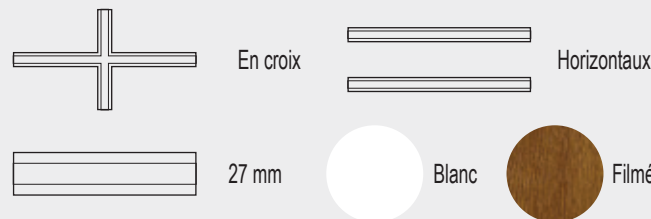

LES PANNEAUX PLATES-BANDES

Donnez du relief à vos portes et portes fenêtres avec notre gamme de panneaux plates-bandes. Isolants, fabriqués sur mesure, ils s'ajustent parfaitement dans le soubassement quelle que soit sa dimension.

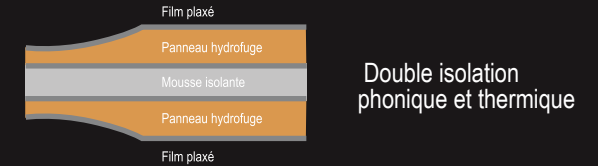

À congés avec cimaise et rond central



À congés

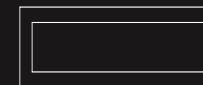
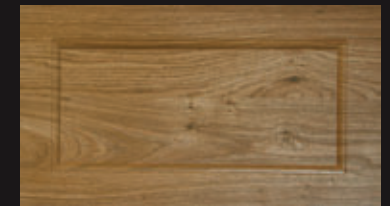

Traditionnelle

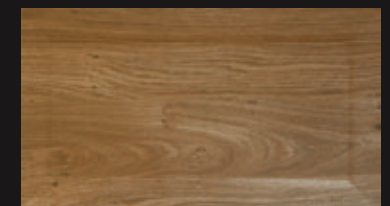

Traditionnelle avec coins mouchoirs
Ou à congés avec coins mouchoirs

